



BlaumAT

X-BANNER Display

Rètols · Tendals · Vinils · Reclams

www.blaumat.com

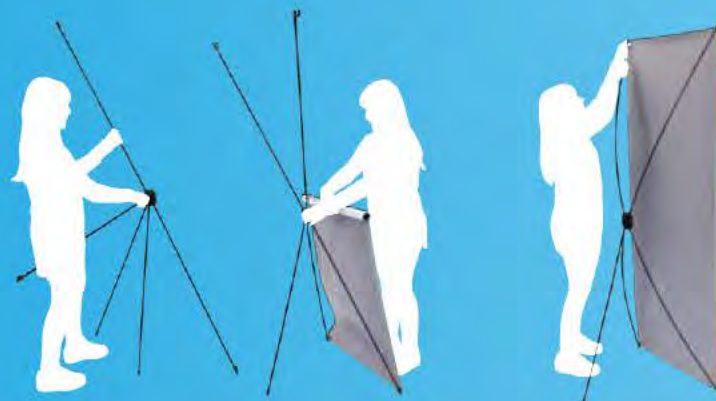

DETALLES DEL PRODUCTO

GRÁFICA SUJETA POR OLLADOS

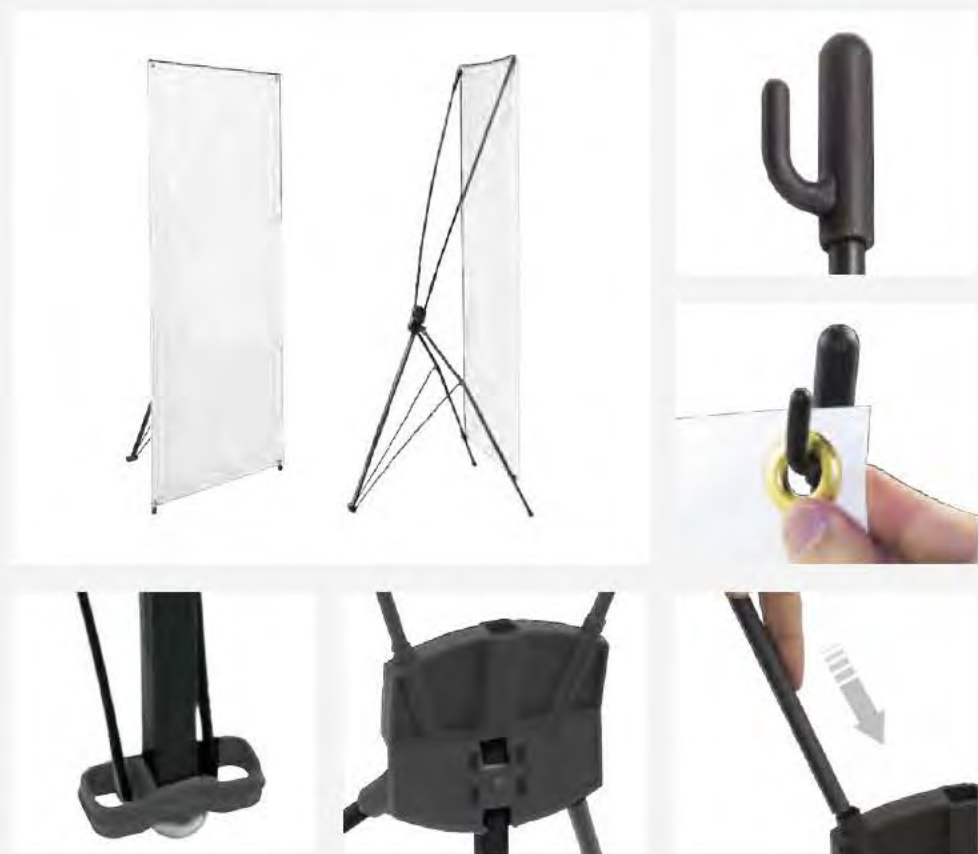

DIMENSIONES

*mm

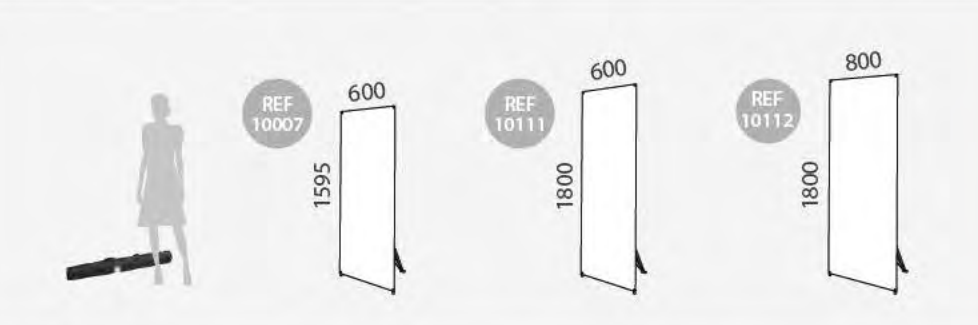

INFORMATION

El X-banner Tudela es portátil, ligero y desmontable. Su estructura tiene forma de X y está hecha de plástico y fibra de vidrio. Se puede montar en varios segundos ya que no requiere de herramientas. Disponible en 3 tamaños diferentes que incluyen bolsa de transporte.

	CANTIDAD	P.N	P.B	VOLUMEN	TAMAÑO
Embalaje	10	9kg	10kg	0.0525	1010x200x260mm
Unidades	1	0.90kg	1kg	0.005	160x30x1080mm
10007	Tamaño de Gráfica: 600x1595mm				

	CANTIDAD	P.N	P.B	VOLUMEN	TAMAÑO
Embalaje	10	9.5kg	10.5kg	0.0629	1210x200x260mm
Unidades	1	0.95kg	1.05kg	0.007	160x40x1210mm
10111	Tamaño de Gráfica: 600x1800mm				

	CANTIDAD	P.N	P.B	VOLUMEN	TAMAÑO
Embalaje	10	10kg	11kg	0.0629	1210x200x260mm
Unidades	1	1kg	1.1kg	0.008	170x40x1210mm
10112	Tamaño de Gráfica: 800x1800mm				

TUDELA



DETALLES DEL PRODUCTO

GRÁFICA SUJETA POR OLLADOS



DIMENSIONES

*mm

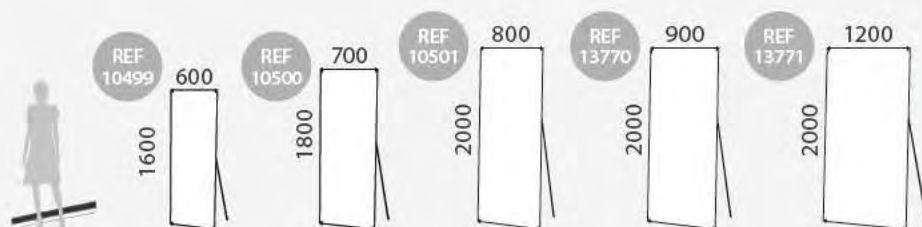

INFORMACIÓN

El X-Banner Económico Lyon es ideal para colocación de gráficas publicitarias. Se trata de un modelo muy ligero, que gracias a la práctica bolsa que incorpora puede transportarse de forma cómoda.

	CANTIDAD	P.N	P.B	VOLUMEN	TAMAÑO
Embalaje	50	15kg	17.50kg	0.13	1060x350x350mm
Unidades	1	0.30kg	0.435kg	0.009	109x60x1040mm

10499 Tamaño de Gráfica: 600x1600mm

	CANTIDAD	P.N	P.B	VOLUMEN	TAMAÑO
Embalaje	50	20kg	22kg	0.1484	400x350x1060mm
Unidades	1	0.35kg	0.40kg	0.009	140x60x1060mm

10500 Tamaño de Gráfica: 700x1800mm

	CANTIDAD	P.N	P.B	VOLUMEN	TAMAÑO
Embalaje	50	22.5kg	23.5kg	0.192	400x400x1200mm
Unidades	1	0.40kg	0.45kg	0.01	140x60x1200mm

10501 Tamaño de Gráfica: 800x2000mm

	CANTIDAD	P.N	P.B	VOLUMEN	TAMAÑO
Embalaje	20	14.6kg	15.7kg	0.178	1210x410x360mm
Unidades	1	0.73kg	1kg	0.01	140x60x1200mm

13770 Tamaño de Gráfica: 900x2000mm

	CANTIDAD	P.N	P.B	VOLUMEN	TAMAÑO
Embalaje	20	22kg	23.2kg	0.193	1260x510x300mm
Unidades	1	1.1kg	1.3kg	0.01	140x60x1200mm

13771 Tamaño de Gráfica: 1200x2000mm

LYON



DETALLES DEL PRODUCTO



DETALLES DEL PRODUCTO

GRÁFICA SUJETA POR OLLADOS



DIMENSIONES *mm

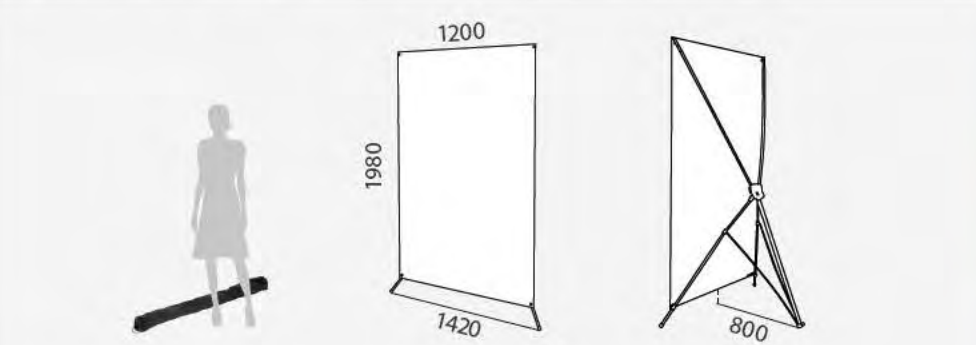

INFORMACIÓN

El soporte X-Banner publicitario Valoria es un display promocional de gran ligereza. Este X-Banner económico provoca un gran impacto visual por su gran tamaño. Es portátil, desmontable y de montaje rápido, lo que hace que sea perfecto para promociones temporales. La estructura de este Display Promocional en forma de X es estable y ligera, y puede transportarse con facilidad gracias a la bolsa que incorpora. La gráfica se inserta fácilmente en los 4 ganchos de los extremos mediante ollados.

	CANTIDAD	P.N	P.B	VOLUMEN	TAMAÑO
Embalaje	10	16kg	17kg	0.1170	1400x380x220mm
Unidades	1	1.60kg	1.70kg	0.008	200x30x1360mm
10006	Tamaño de Gráfica: 1200x1980mm				

VALORIA

1.2m Ancho



BlaumAT

L-BANNER

Display



DETALLES DEL PRODUCTO



INFORMACIÓN

DIMENSIONES *mm

Este L-Banner Publicitario Navas es un soporte publicitario portátil y muy ligero. El montaje del L-Banner Navas no tarda más de 2 minutos y no es necesaria ninguna herramienta. La bolsa que incorpora el L-Banner Económico se puede guardar de forma cómoda y transportar fácilmente. La gráfica para este soporte de banner publicitario económico es de una cara y su instalación es muy sencilla, se adhiere a una tira adhesiva que incluye el producto.

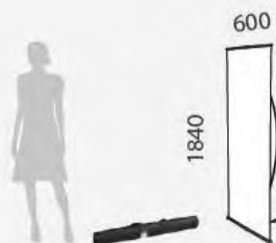

NAVAS



	CANTIDAD	P.N	P.B	VOLUMEN	TAMAÑO
Embalaje	20	14kg	20kg	0.081	340x240x1000mm
Unidades	1	0.70kg	1kg	0.012	110x110x930mm

10001

Tamaño de Gráfica: 600x1840mm

BlaumAT

ROLL-UP Display



DETALLES DEL PRODUCTO



DIMENSIONES *mm



INFORMACIÓN

El Roll Up Económico Sidney es una solución económica para ferias o stands. Se trata de una opción excelente, ya que su relación calidad/precio es inmejorable. Este roll Up es enrollable, apto para uso continuado y fácil de instalar. La estructura de este display publicitario está fabricada en aluminio y plástico por lo que es muy resistente al paso del tiempo.

	CANTIDAD	P.N	P.B	VOLUMEN	TAMAÑO
Embalaje	6	10.8kg	12kg	0.051	300x200x850mm
Unidades	1	1.8kg	2kg	0.007	90x90x875mm

13709 Tamaño de Gráfica: 850x2060mm

	CANTIDAD	P.N	P.B	VOLUMEN	TAMAÑO
Embalaje	6	13.8kg	15kg	0.063	300x200x1050mm
Unidades	1	2.3kg	2.5kg	0.008	90x90x1040mm

13710 Tamaño de Gráfica: 1000x2060mm

SIDNEY



“
El Roll Up
ahorra espacio
en el suelo
”

ROLL UP BANNER Roll Up

DISPLAY DETAILS



DIMENSIONS *mm

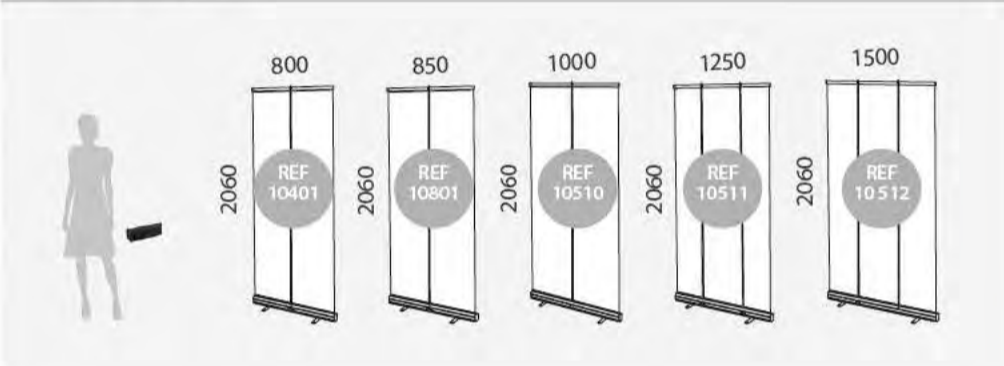

DIMENSIONS *mm

Alcala Roll Ups features 5 widths available. It is made of aluminium and plastic parts. Banner rolls up and down in seconds making setting up presentation quick and easy. Also it includes a single oxford carry bag.

	CANTIDAD	P.N	P.B	VOLUMEN	TAMAÑO
Embalaje	6	11.5kg	12kg	0.05	300x210x850mm
Unidades	1	1.91kg	2kg	0.006	90x90x840mm

10401 Tamaño de Gráfica: 800x2060mm

	CANTIDAD	P.N	P.B	VOLUMEN	TAMAÑO
Embalaje	6	12.5kg	13kg	0.06	300x210x900mm
Unidades	1	2.08kg	2.16kg	0.007	90x90x875mm

10801 Tamaño de Gráfica: 850x2060mm

	CANTIDAD	P.N	P.B	VOLUMEN	TAMAÑO
Embalaje	6	14.5kg	15kg	0.07	300x210x1050mm
Unidades	1	2.41kg	2.5kg	0.008	90x90x1040mm

10510 Tamaño de Gráfica: 1000x2060mm

	CANTIDAD	P.N	P.B	VOLUMEN	TAMAÑO
Embalaje	6	18.5kg	19kg	0.08	300x210x1300mm
Unidades	1	3.03kg	3.16kg	0.012	95x95x1270mm

10511 Tamaño de Gráfica: 1250x2060mm

	CANTIDAD	P.N	P.B	VOLUMEN	TAMAÑO
Embalaje	6	20.5kg	21kg	0.10	300x210x1550mm
Unidades	1	3.41kg	3.50kg	0.013	100x95x1520mm

10512 Tamaño de Gráfica: 1500x2060mm

ALCALA

“
Utilice el foco opcional para resaltar sus expositores (se vende por separado)”
”



ROLL UP BANNER Roll Up

DETALLES DEL PRODUCTO



INFORMACIÓN

El Roll Up Standard Orleans se ha convertido en uno de nuestro Rollup publicitarios más vendidos online, ya que guarda una relación calidad-precio inmejorable y su diseño es elegante y sencillo. Los materiales utilizados para la fabricación de este Rollup son de gran calidad, lo que asegura su durabilidad y resistencia al uso.

DIMENSIONES *mm

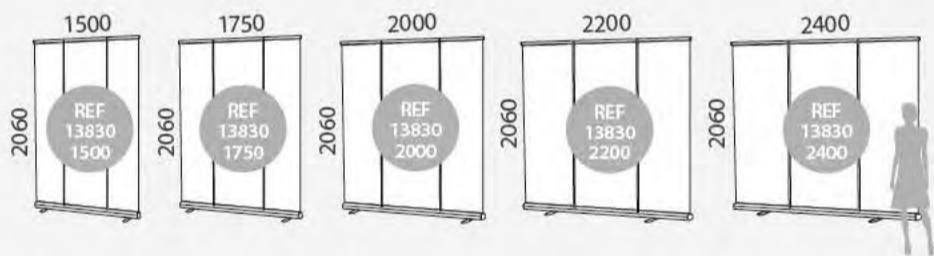

	CANTIDAD	P.N	P.B	VOLUMEN	TAMAÑO
Embalaje	4	22kg	23.4kg	0.09	250x250x1580mm
Unidades	1	5.5kg	5.85kg	0.024	120x120x1560mm

13830-1500 Tamaño de Gráfica: 1500x2060mm

	CANTIDAD	P.N	P.B	VOLUMEN	TAMAÑO
Embalaje	2	11.8kg	12.3kg	0.05	130x250x1830mm
Unidades	1	5.9kg	6.15kg	0.029	120x120x1810mm

13830-1750 Tamaño de Gráfica: 1750x2060mm

	CANTIDAD	P.N	P.B	VOLUMEN	TAMAÑO
Embalaje	2	13kg	14kg	0.06	130x250x2070mm
Unidades	1	6.5kg	7kg	0.033	120x120x2050mm

13830-2000 Tamaño de Gráfica: 2000x2060mm

	CANTIDAD	P.N	P.B	VOLUMEN	TAMAÑO
Embalaje	2	14.6kg	15.4kg	0.07	130x250x2270mm
Unidades	1	7.3kg	7.7kg	0.036	120x120x2250mm

13830-2200 Tamaño de Gráfica: 2200x2060mm

	CANTIDAD	P.N	P.B	VOLUMEN	TAMAÑO
Unidades	1	8.2kg	8.5kg	0.08	130x130x2470mm

13830-2400 Tamaño de Gráfica: 2400x2060mm

ORLEANS

Utiliza mostradores promocionales para completar tus exposiciones (se vende por separado)



HAZ

PARA COMPRAR

DETALLES DEL PRODUCTO



DIMENSIONES *mm

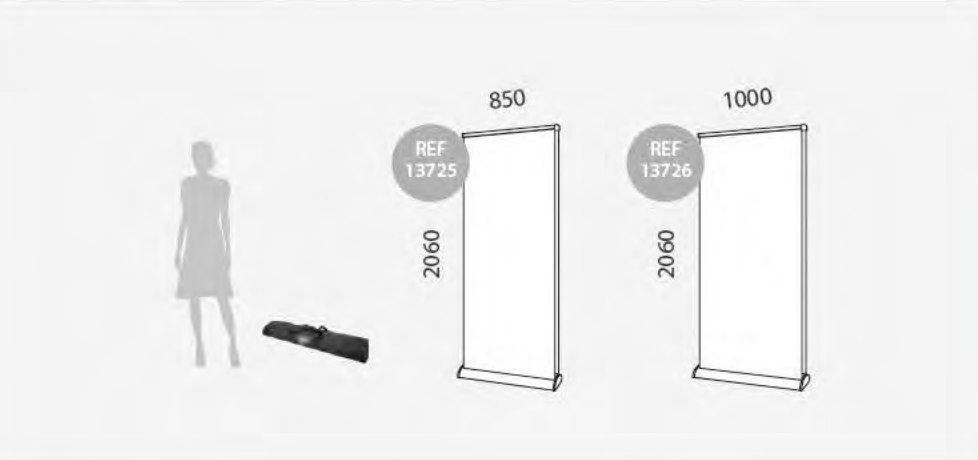

INFORMACIÓN

El Roll Up Publicitario Standard Mora es un soporte publicitario para gráficas de doble cara, podrás colocar una gráfica en la cara A y una segunda gráfica en la cara B. Su facilidad de transporte y de montaje permite que pueda instalarse en cualquier sitio. Se trata de un Roll Up publicitario resistente al paso del tiempo y con un diseño elegante. Este display promocional está fabricado en aluminio y plástico, cuenta con una base muy estable y con patas elevadoras.

	CANTIDAD	P.N	P.B	VOLUMEN	TAMAÑO
Embalaje	4	15.6kg	18.8kg	0.02727	890x190x430mm
Unidades	1	3.90kg	4.70kg	0.021	900x130x180mm
13725	Tamaño de Gráfica: 850x2060mm				

	CANTIDAD	P.N	P.B	VOLUMEN	TAMAÑO
Embalaje	4	17.6kg	21kg	0.0850	1040x190x430mm
Unidades	1	4.40kg	5.25kg	0.024	1040x130x180mm
13726	Tamaño de Gráfica: 1000x2060mm				

MORA



CERVERA



DETALLES DEL PRODUCTO



INFORMACIÓN

DIMENSIONES *mm

El Roll Up Deluxe Cervera es un soporte publicitario para gráficas promocionales apto para uso frecuente y fácil de instalar. Se trata de un modelo de roll up promocional de gran calidad. Su facilidad de transporte y de montaje permite que pueda instalarse en cualquier sitio.

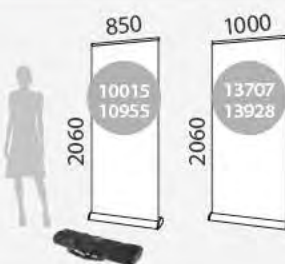

	CANT	P.N	P.B	VOLUMEN	TAMAÑO
Embalaje	4	17.4kg	20.6kg	0.083	890x190x430mm
Unidades	1	4.35kg	5.15kg	0.018	150x135x920mm

10015  Tamaño de Gráfica: 850x2060mm

	CANT	P.N	P.B	VOLUMEN	TAMAÑO
Embalaje	4	21.6kg	23.2kg	0.097	450x200x1080mm
Unidades	1	5.4kg	5.8kg	0.0216	150x135x1070mm

13707  Tamaño de Gráfica: 1000x2060mm

	CANT	P.N	P.B	VOLUMEN	TAMAÑO
Embalaje	4	17.6kg	21kg	0.083	890x190x430mm
Unidades	1	4.4kg	5.25kg	0.018	150x135x920mm

10955  Tamaño de Gráfica: 850x2060mm

	CANT	P.N	P.B	VOLUMEN	TAMAÑO
Embalaje	4	17.6kg	21kg	0.083	890x190x430mm
Unidades	1	4.4kg	5.25kg	0.018	150x135x920mm

13928  Tamaño de Gráfica: 1000x2060mm



HAZ

PARA COMPRAR

ROLL UP BANNER



Roll Up

DETALLES DEL PRODUCTO



DIMENSIONES

*mm

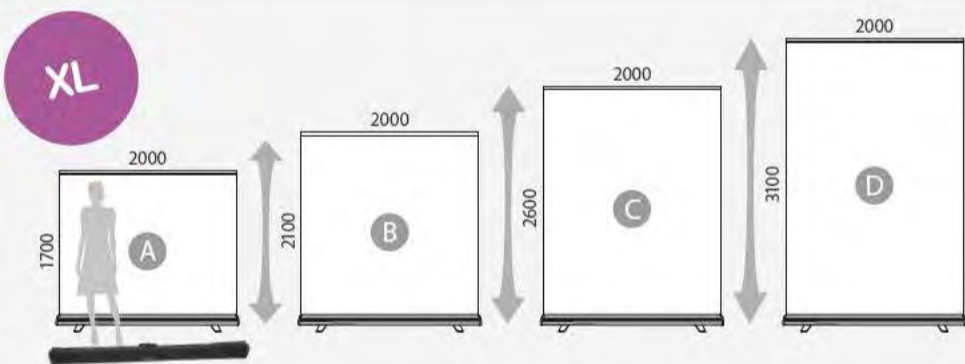

INFORMACIÓN

El Roll Up Banner Mont Blanc es un soporte publicitario para gráficas de una cara que cuenta con cuatro alturas ajustables y de gran tamaño. Este roll up banner portátil y ligero dispone de un sencillo sistema de montaje y desmontaje sin requerir herramientas específicas, la gráfica es enrollable y una vez guardada queda totalmente protegida de posibles golpes. Incluye bolsa acolchada de fácil transporte.

MONT BLANC



HAZ

PARA COMPRAR

	CANTIDAD	PN	PB	VOLUMEN	TAMAÑO
Embalaje	1	13kg	14.80kg	0.061	180x160x2120mm
10441	Tamaño de Gráfica: 2000x A B C D mm				

DETALLES DEL PRODUCTO



DIMENSIONES

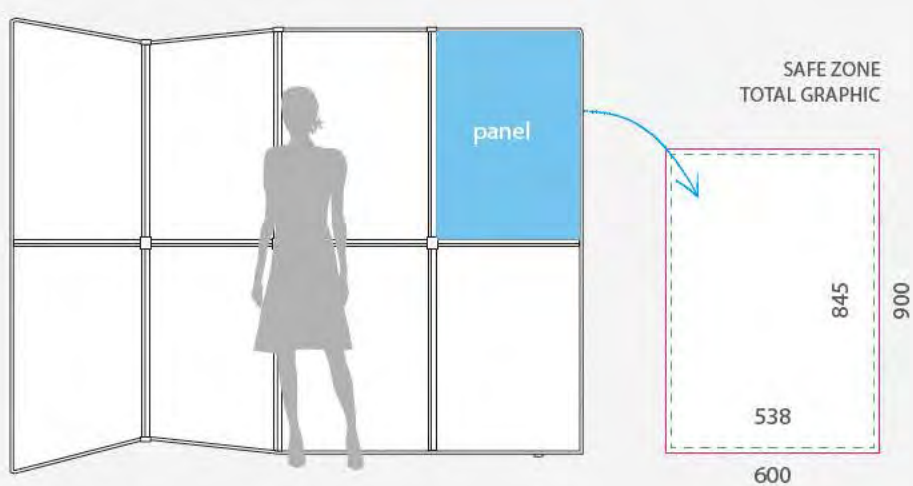

INFORMACIÓN

El Biombo Publicitario Arenas está compuesto por 8 módulos de 600x900mm a doble cara. Es un muro promocional perfecto para utilizar como fondo en presentaciones, como photocall o como delimitador de espacios en stands, ferias, oficinas, eventos o congresos. Se trata de un display publicitario, que a pesar de su tamaño es ligero, ya que puede plegarse y desmontarse sin esfuerzo. Además gracias a su bolsa de transporte puede trasladarse de un lado a otro de forma cómoda. Este biombo personalizado puede configurarse con gráficas independientes en cada uno de los módulos o como una gráfica conjunta.

	CANTIDAD	P.N	P.B	VOLUMEN	TAMAÑO
Embalaje	1	7.3kg	11kg	0.12	640x200x950mm
10041	Tamaño de Gráfica: 2400x1800mm				

ARENAS EXHIBITION WALL



HAZ

PARA COMPRAR

DETALLES DEL PRODUCTO



REF 10996



REF 10997



DIMENSIONES

*mm

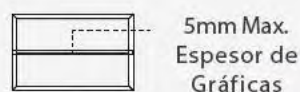
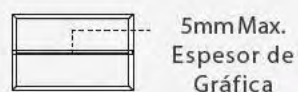

ZONA SEGURA
GRÁFICA TOTAL

ZONA SEGURA
GRÁFICA TOTAL

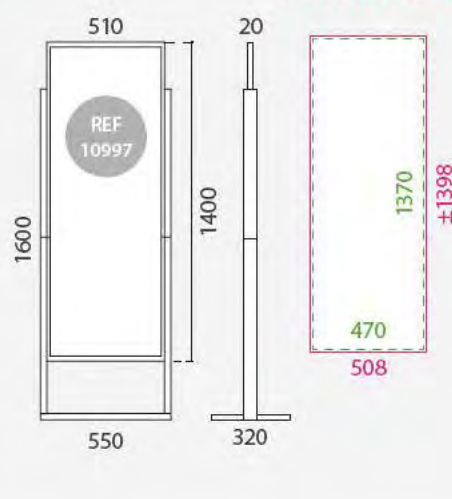
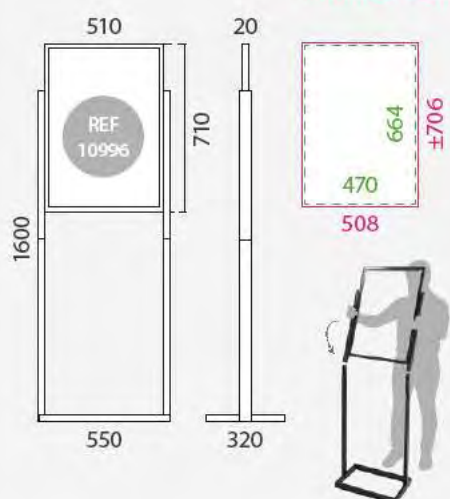

INFORMACIÓN

El Soporte Publicitario de Acero es un soporte promocional para gráficas publicitarias muy resistente. La estructura de este soporte publicitario está fabricada de acero con un acabado lacado en color negro. Su montaje es muy sencillo, por lo que no son necesarias herramientas

	CANTIDAD	PN	P.B	VOLUMEN	TAMAÑO
Embalaje	1	10.03kg	11.20kg	0.067	570x145x860mm

10996 Tamaño de Gráfica: 508 x ±706mm

	CANTIDAD	EN	P.B	VOLUMEN	TAMAÑO
Embalaje	1	11.30kg	12.47kg	0.066	570x145x860mm

10997 Tamaño de Gráfica: 508 x ±1398mm

STEEL STAND DISPLAY



POP UP DETALLES

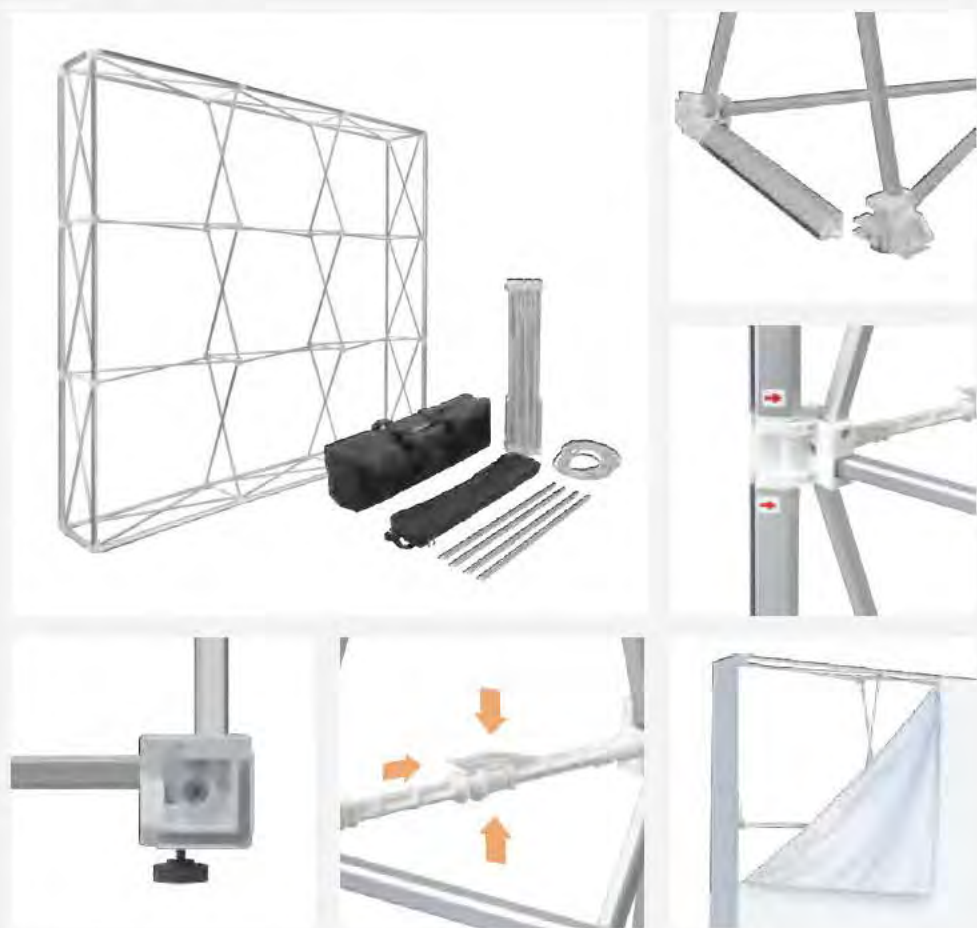

DIMENSIONES

*mm

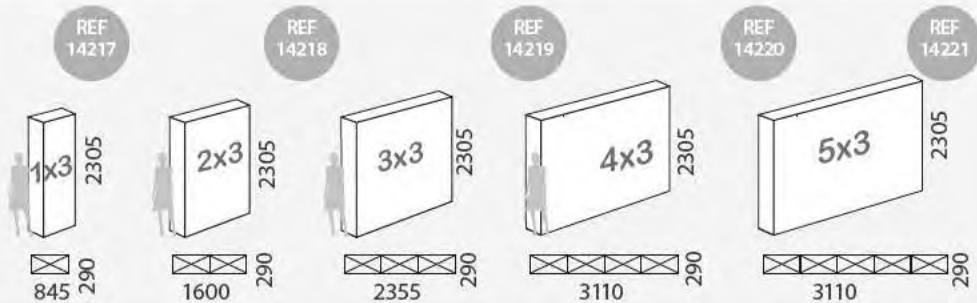

INFORMACIÓN

El nuevo Seg Pop Up es un display diseñado con un marco de aluminio que resulta una opción excelente para ferias y eventos temporales gracias a su diseño cuidado, ligereza y rápido montaje. La estructura en araña se extiende de forma fácil tirando de los lados por una persona. Una vez extendida la estructura, se añaden las barras que forman el marco en el cual se introducirá la gráfica textil con bordes de silicona. Todo ello se incluye en una bolsa de nailon que facilita el transporte.

	CANTIDAD	PESO NETO	PESO BRUTO	VOLUMEN	TAMAÑO (AxHxL)
Embalaje	1	7kg	8kg	0.036	850x250x170mm
14217	Tamaño Gráfica	Gráfica Frontal: 800x2260mm Laterales: 340x2260mm Top: 800x340mm			
	CANTIDAD	PESO NETO	PESO BRUTO	VOLUMEN	TAMAÑO (AxHxL)
Embalaje	1	12kg	13kg	0.046	850x250x220mm
14218	Tamaño Gráfica	Gráfica Frontal: 1530x2260mm Laterales: 340x2260mm Top: 1530x340mm			
	CANTIDAD	PESO NETO	PESO BRUTO	VOLUMEN	TAMAÑO (AxHxL)
Embalaje	1	17kg	18kg	0.057	850x250x270mm
14219	Tamaño Gráfica	Gráfica Frontal: 2260x2260mm Laterales: 340x2260mm Top: 2260x340mm			
	CANTIDAD	PESO NETO	PESO BRUTO	VOLUMEN	TAMAÑO (AxHxL)
Embalaje	1	22kg	23kg	0.068	850x250x320mm
14220	Tamaño Gráfica	Gráfica Frontal: 2990x2260mm Laterales: 340x2260mm Top: 2990x340mm			
	CANTIDAD	PESO NETO	PESO BRUTO	VOLUMEN	TAMAÑO (AxHxL)
Embalaje	1	22kg	23kg	0.078	850x250x370mm
14221	Tamaño Gráfica	Gráfica Frontal: 3730x2260mm Laterales: 340x2260mm Top: 3730x340mm			

SEG POP UP



HAZ

PARA COMPRAR

DETALLES



DIMENSIONES

INFORMACIÓN

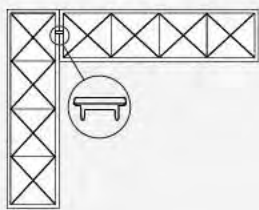

El conector de 90° permite unir dos Pop Up Seg en ángulo de 90°, formando una L. Se coloca uniendo los perfiles de ambas estructuras por la parte superior. Puedes unir dos Pop Up Seg de diferentes formatos entre sí.

CANTIDAD	PESO NETO	PESO BRUTO	VOLUMEN	TAMAÑO (AxHxL)	
14227	1	0,050kg	0,060kg	0,036	43x17x77mm

CONECTOR 90°



HAZ

PARA COMPRAR

DETALLES



DIMENSIONES

INFORMACIÓN

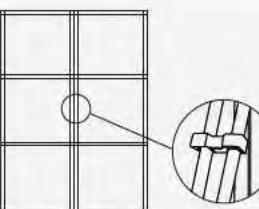

El conector de 180° permite unir dos Pop Up Seg en ángulo de 180°. Se coloca uniendo las estructuras de dos Seg a través de sus lados. Puedes unir dos Pop Up seg de diferentes formatos entre sí. Con este accesorios podrás configurar un Pop Up Seg de gran formato.

CANTIDAD	PESO NETO	PESO BRUTO	VOLUMEN	TAMAÑO (AxHxL)	
14228	1	0,050kg	0,060kg	0,036	43x17x77mm

CONECTOR 180°



HAZ

PARA COMPRAR

DETALLES



INFORMACIÓN

El conector para Puentes Seg Pop Up permite crear un puente sobre estructuras de Pop Up Seg. Se coloca uniendo los perfiles de ambas estructuras por la parte superior.

CANTIDAD	PESO NETO	PESO BRUTO	VOLUMEN	TAMAÑO (AxHxL)	
14229	1	0,020kg	0,030kg	0,036	43x17x77mm

CONECTOR PARA PUENTES



HAZ

PARA COMPRAR

FORMATO	PESO NETO	PESO BRUTO	VOLUMEN	TAMAÑO (AxHxL)	
14222	1x3	0,020kg	0,030kg	0,036	805x380x320mm

2 Tiras LED, 4 clips de sujeción, 1 cable de conexión y 1 adaptador de potencia.

FORMATO	PESO NETO	PESO BRUTO	VOLUMEN	TAMAÑO (AxHxL)	
14223	2x3	0,020kg	0,030kg	0,036	805x380x320mm

4 Tiras LED, 8 clips de sujeción, 1 cable de conexión y 1 adaptador de potencia.

FORMATO	PESO NETO	PESO BRUTO	VOLUMEN	TAMAÑO (AxHxL)	
14224	3x3	0,020kg	0,030kg	0,036	805x380x320mm

6 Tiras LED, 12 clips de sujeción, 1 cable de conexión y 1 adaptador de potencia.

FORMATO	PESO NETO	PESO BRUTO	VOLUMEN	TAMAÑO (AxHxL)	
14225	4x3	0,020kg	0,030kg	0,036	805x380x320mm

8 Tiras LED, 16 clips de sujeción, 1 cable de conexión y 1 adaptador de potencia.

FORMATO	PESO NETO	PESO BRUTO	VOLUMEN	TAMAÑO (AxHxL)	
14226	5x3	0,020kg	0,030kg	0,036	805x380x320mm

10 Tiras LED, 20 clips de sujeción, 1 cable de conexión y 1 adaptador de potencia.

SET MÓDULOS LED PARA SEG POP UP

HAZ

PARA COMPRAR



DETALLES DEL PRODUCTO

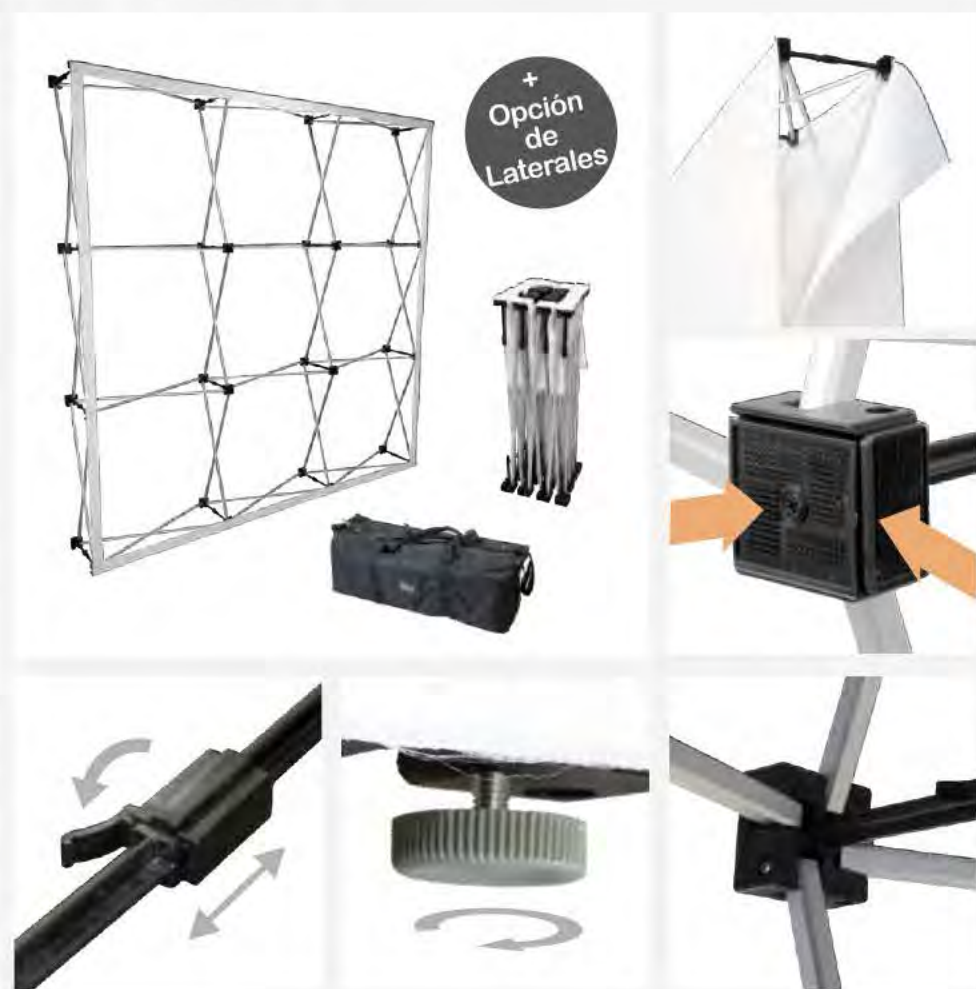

DIMENSIONES

mm

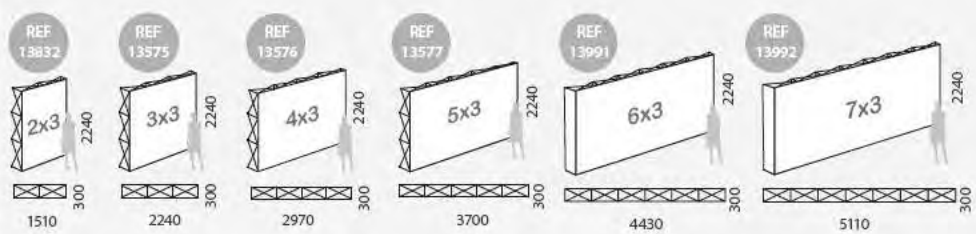

INFORMACIÓN

El Pop-Up Textil con Velcro Surat es un soporte publicitario de gran calidad que ofrece la posibilidad de fijar la gráfica tanto en la parte frontal como en los laterales. También se puede fijar la gráfica a doble cara, pero habría que colocar un velcro extra en la parte trasera de la estructura. La gráfica es intercambiable, gracias a su sistema de instalación con velcro, lo que le aporta mayor versatilidad y funcionalidad.

SURAT 2x3	CANTIDAD	PESO NETO	PESO BRUTO	VOLUMEN	TAMAÑO (A x H x L)
-----------	----------	-----------	------------	---------	--------------------

Embalaje	1	9kg	10kg	0.0747	300x300x830mm
----------	---	-----	------	--------	---------------

13832 2x3 Gráfica Frontal: 1510x2240mm
Gráfica (Fronal + Laterales): 2110x2240mm

SURAT 3x3	CANTIDAD	PESO NETO	PESO BRUTO	VOLUMEN	TAMAÑO (A x H x L)
-----------	----------	-----------	------------	---------	--------------------

Embalaje	1	9kg	10kg	0.0597	850x260x270mm
----------	---	-----	------	--------	---------------

13575 3x3 Gráfica Frontal: 2240x2240mm
Gráfica (Fronal + Laterales): 2840x2240mm

SURAT 4x3	CANTIDAD	PESO NETO	PESO BRUTO	VOLUMEN	TAMAÑO (A x H x L)
-----------	----------	-----------	------------	---------	--------------------

Embalaje	1	11kg	12kg	0.0707	850x260x320mm
----------	---	------	------	--------	---------------

13576 4x3 Gráfica Frontal: 2970x2240mm
Gráfica (Fronal + Laterales): 3570x2240mm

SURAT 5x3	CANTIDAD	PESO NETO	PESO BRUTO	VOLUMEN	TAMAÑO (A x H x L)
-----------	----------	-----------	------------	---------	--------------------

Embalaje	1	13kg	14kg	0.0774	850x260x350mm
----------	---	------	------	--------	---------------

13577 5x3 Gráfica Frontal: 3700x2240mm
Gráfica (Fronal + Laterales): 4300x2240mm

SURAT POP UP



SURAT 4x3	CANTIDAD	PESO NETO	PESO BRUTO	VOLUMEN	TAMAÑO (A x H x L)
-----------	----------	-----------	------------	---------	--------------------

Embalaje	1	14kg	15kg	0.0575	820x260x270mm
----------	---	------	------	--------	---------------

13991 6x3 Gráfica Frontal: 4430x2240mm
Gráfica (Fronal + Laterales): 5020x2240mm

SURAT 5x3	CANTIDAD	PESO NETO	PESO BRUTO	VOLUMEN	TAMAÑO (A x H x L)
-----------	----------	-----------	------------	---------	--------------------

Embalaje	1	15kg	16kg	0.108	820x490x270mm
----------	---	------	------	-------	---------------

13992 7x3 Gráfica Frontal: 5170x2240mm
Gráfica (Fronal + Laterales): 5760x2240mm



DETALLES DEL PRODUCTO



INSTALACIÓN

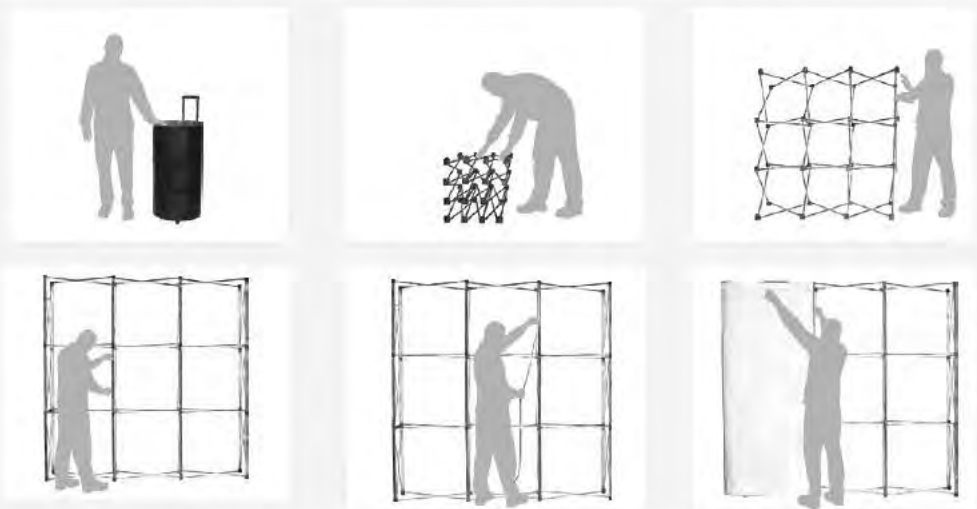

DIMENSIONES

*mm

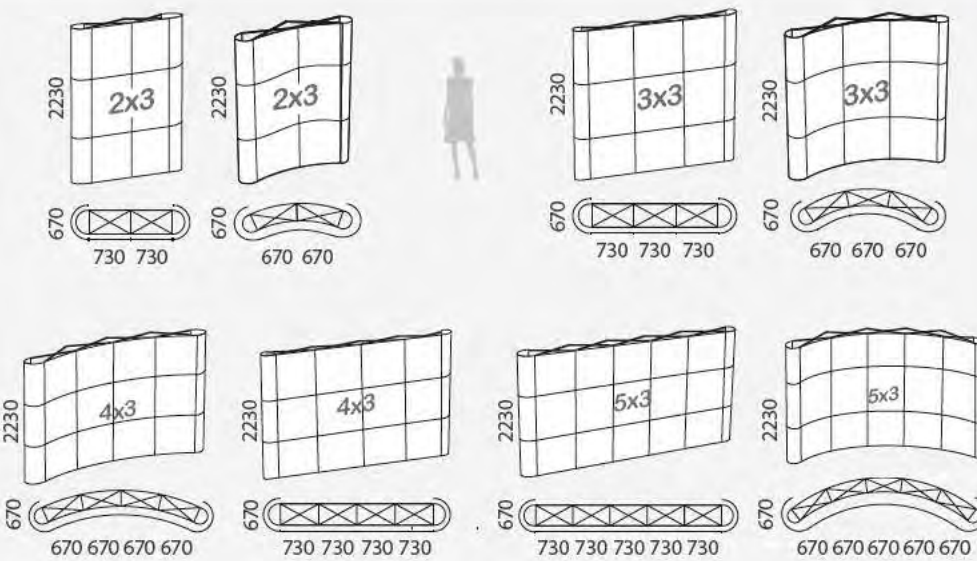

INFORMACIÓN

El Pop-Up Magnético Newport Eco es un soporte promocional disponible en formato recto o curvo. Se trata de un muro promocional de gran calidad con estructura de aluminio en forma de aspa que le proporciona gran resistencia y estabilidad. Se presenta en bolsa con ruedas para facilitar su transporte y almacenamiento. La gráfica es intercambiable, gracias a su sistema de instalación magnético, lo que le aporta mayor versatilidad y funcionalidad. Este tipo de displays publicitarios causan un gran impacto visual debido a la gran superficie que ocupa la gráfica impresa. Puede convertirse en un Pop-Up doble cara adquiriendo los accesorios disponibles en la página 91.

2x3	CANTIDAD	PESO NETO	PESO BRUTO	VOLUMEN	TAMAÑO (AxHxL)
Embalaje	1	19.0 kg	21.0kg	0.174	450x440x880mm
13973-2		2x3 Recto			Tamaño Gráfica: 2800x2230mm
13974-2		2x3 Curvo			Tamaño Gráfica: 2680x2230mm

3x3	CANTIDAD	PESO NETO	PESO BRUTO	VOLUMEN	TAMAÑO (AxHxL)
Embalaje	1	21.0 kg	23.0kg	0.174	450x440x880mm
13973-3		3x3 Recto			Tamaño Gráfica: 3530x2230mm
13974-3		3x3 Curvo			Tamaño Gráfica: 3350x2230mm

NEWPORT ECO



4x3	CANTIDAD	PESO NETO	PESO BRUTO	VOLUMEN	TAMAÑO (AxHxL)
Embalaje	1	24.0 kg	26.0kg	0.174	450x440x880mm
13973-4		4x3 Recto			Tamaño Gráfica: 4260x2230mm
13974-4		4x3 Curvo			Tamaño Gráfica: 4020x2230mm

5x3	CANTIDAD	PESO NETO	PESO BRUTO	VOLUMEN	TAMAÑO (AxHxL)
Embalaje	1	27.0 kg	29.0kg	0.291	450x440x880mm
13973-5		5x3 Recto			Tamaño Gráfica: 4990x2230mm
13974-5		5x3 Curvo			Tamaño Gráfica: 4690x2230mm

DETALLES DEL PRODUCTO

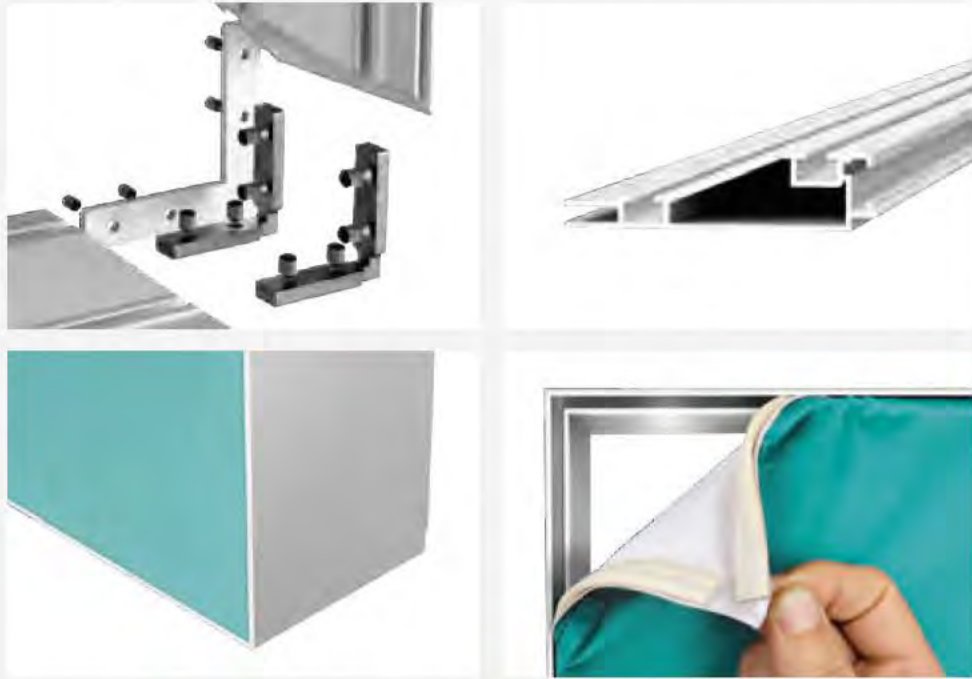

DIMENSIONES *mm

TEXTIL FIXING

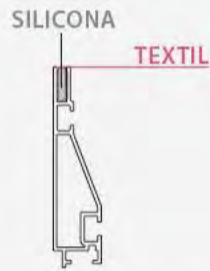
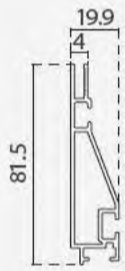

*Perfil cortado a inglete.  45°







INFORMACIÓN

El TexFix® de 81,5x19,9 mm está diseñado para murales de gran formato y para cubrir grandes superficies. Compatible con los colgadores ref. 13172 y el sistema LED (disponible pero no incluido). Este perfil es ideal para cubrir pasillos, paredes o simplemente para decoración de grandes superficies en tiendas, exposiciones o escaparates. Se suministra en paquetes con 2 perfiles de 2, 3 o 4 m de longitud (más tamaños disponibles bajo pedido).

IMPORTANTE | TEXFIX CON MÁS DE 2M DE LARGO

Cuando el TexFix® supera los 2 m en uno de sus lados, es necesario utilizar el Perfil de Refuerzo Central para asegurar su estabilidad. Vea más adelante en accesorios toda la información adecuada y necesaria según su TexFix®.

METROS LINEALES

REF	COLOR	LARGO	PACK
13647		2m	2u x  (total: 4m/l)
13648		3m	2u x  (total: 6m/l)
13649		4m	2u x  (total: 8m/l)



CONECTOR
ESQUINA
63mm

REF	DIMENSIONES	PACK
13333	63x63mm	20u x 



CONEXIÓN
EN ÁNGULO
40mm

REF	DIMENSIONES	PACK
13243	40x40mm	20u x 

TEXFIX 81.5mm



HAZ
PARA COMPRAR



COLGADOR
PARA TEXFIX

REF	DIMENSIONES	PACK
13172	28x53mm	20u x 

*Las bases están disponibles pero no están incluidas en el pack.

*El material de impresión no está incluido en el precio, pero está disponible por separado. Por favor, consulte con nosotros.

DETALLES DEL PRODUCTO



INFORMACIÓN

DIMENSIONES

*mm

El Banner Display de Aluminio está lacado en gris RAL 9006 y cuenta con un sistema de montaje fácil. La gráfica (con un grosor máximo de 5mm) se introduce deslizando la misma por las ranuras metálicas de la estructura. Es posible exponer el display en zonas de mucho tráfico como pasillos de centros comerciales, para promociones en eventos y ferias, en el exterior de oficinas o en salones de exposiciones.

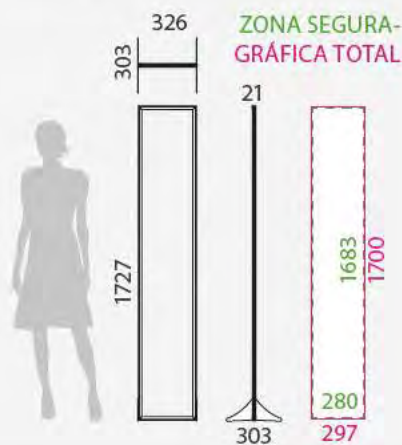

	CANTIDAD	P.N	P.B	VOLUMEN	TAMAÑO
Embalaje	1	1.8kg	2.32kg	0.0205	1745x335x35mm
13643	Tamaño de Gráfica: 297x1700mm				

ALUMINIUM BANNER DISPLAY



DISPLAY DETAILS



INFORMACIÓN

DIMENSIONES

*mm

Este expositor de interior es fácil de montar y desmontar sin herramientas y su sistema permite cambiar la gráfica fácilmente (con un grosor máximo 5 mm). Se trata de un Display Publicitario de gran impacto visual con un diseño elegante y llamativo. Está fabricado en aluminio lacado en RAL 9006 haciendo que sea resistente, duradero y funcional. Su base esta formada por dos pies que proporcionan una gran estabilidad a este Display.



	CANTIDAD	P.N	P.B	VOLUMEN	TAMAÑO
Embalaje	1	4.47kg	5.54kg	0.0436	880x660x75mm
13736	Tamaño de Gráfica : 500x1400mm				

ALUMINIUM STAND DISPLAY



PROFILE DETAILS

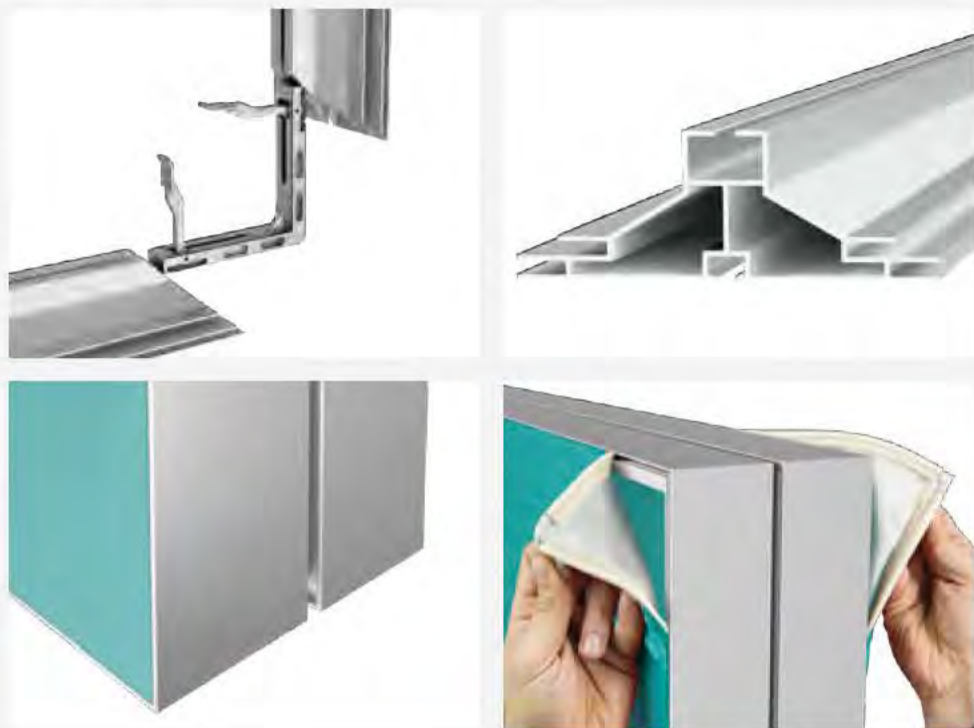

DIMENSIONES *mm

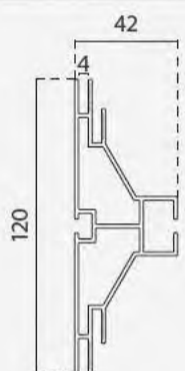

COLOCACIÓN TEXTIL

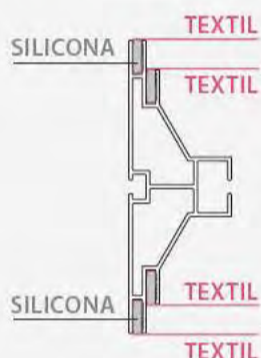

Perfil cortado a inglete.  45°









INFORMACIÓN

La principal característica del Fast TexFix® 120mm es su rápida y fácil instalación gracias a sus conectores Fast TexFix®, ref. 13493, que permiten montarlo y desmontarlo en pocos minutos y sin herramientas. Su diseño incorpora 2 guías para una representación gráfica textil a dos niveles por lado (ideal para crear reservas de luz en los gráficos o para mejorar la difusión de la luz en ellos). Además, es compatible con los accesorios TexFix®, lo que resulta ideal para los escaparates, la creación de stands, el mobiliario o la decoración de grandes superficies.

IMPORTANTE | TEXTIFIX CON MAS DE 2M DE LARGO

Cuando el TexFix® supera los 2 m en uno de sus lados, es necesario utilizar el Perfil de Refuerzo Central para asegurar su estabilidad. Vea más adelante en accesorios toda la información adecuada y necesaria según su TexFix®.

METROS LINEALES

REF	COLOR	LARGO	PACK
13492		0.5m	2u x  (total: 1m/l)
13491		1m	2u x  (total: 2m/l)
13490		2m	2u x  (total: 4m/l)
13489		3m	2u x  (total: 6m/l)



FAST
CORNER
CONNECTOR

REF

DIMENSIONES

PACK

13.493

111x111x20.7mm

4u x 

FAST TEXTIFIX 120mm
DOBLE CARA



SOLICITE
PRESUPUESTO
CASHDISPLAY.COM

SOLICITAR
PRESUPUESTO

DETALLES DEL PRODUCTO



telescópico



DIMENSIONES

*mm

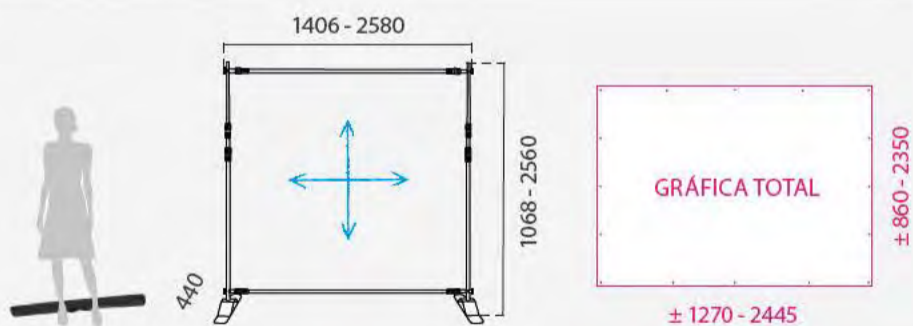

INFORMACIÓN

El Banner Extensible Vilamoura cuenta con estructura fabricada en acero y lacada en negro. Este banner portátil es ideal para usar en una gran variedad de eventos promocionales, como una feria comercial, exposiciones o incluso como solución para un photocall. El Banner Vilamoura es un expositor rápido de montar y fácil de transportar. Cada tubo es también diseñado para un fácil y rápido ajuste telescópico, permitiendo el uso de gráficos de diferentes anchos y alturas. Tamaño mínimo del gráfico: +- Altura 860 x Ancho 1270mm. Tamaño máximo de gráfico: +- Alto 2350 x Ancho 2445mm

	CANTIDAD	NW	GW	VOLUMEN	TAMAÑO
Embalaje	2	11kg	12kg	0.031	130x170x1380mm
Unidades	1	5.5kg	6kg	0.015	70x170x1380mm

10498  tamaño de Gráfica: 1270-2445x860-2350mm

VILAMOURA
BANNER EXTENSIBLE



HAZ

PARA COMPRAR



DETALLES DEL PRODUCTO



DIMENSIONES



INFORMACIÓN

El Flag Banner Bejar es un soporte publicitario para banderas de exterior fabricado en aluminio con base de plástico rellenable hasta 76 litros, lo que le proporciona gran estabilidad. El gran tamaño de esta bandera es visible a larga distancia, por lo que es perfecta para colocar en eventos de exterior, en entradas a convenciones, congresos y ferias a modo de señal publicitaria. Esta banderola con base rellenable de gran formato dispone de un mástil telescópico que facilita su montaje.

BEJAR	CANTIDAD	PESO NETO	PESO BRUTO	VOLUMEN	TAMAÑO (A x H x L)
Pole	1	7.5kg	9.8kg	0.04	160x130x1680mm
Base	1	10kg	11kg	0.14	430x380x850mm
10031	Tamaño de Gráfica: 1200x5000mm				

BEJAR

5m



HAZ

PARA COMPRAR

DETALLES DEL PRODUCTO



DIMENSIONES

*mm

ZONA SEGURA
TAMAÑO DE GRÁFICA

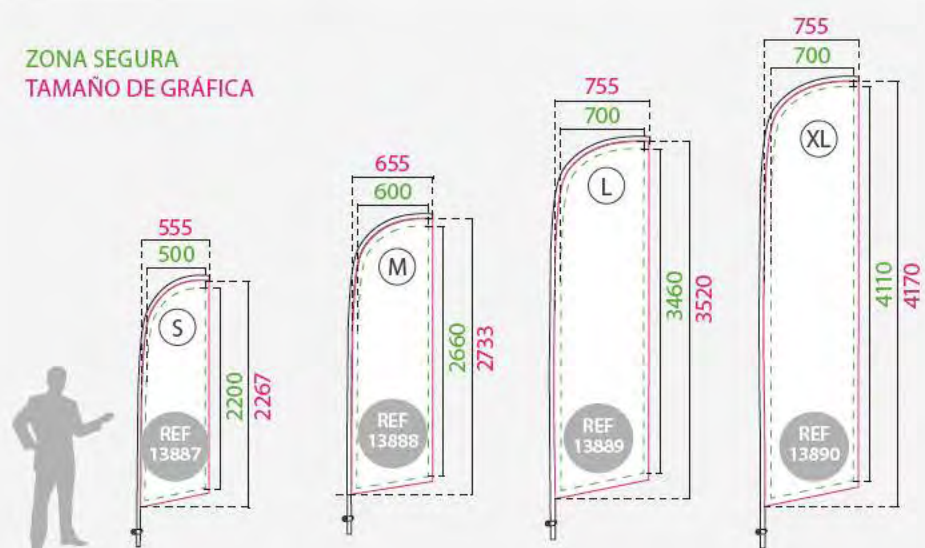

INFORMACIÓN

La banderola Knife es un mástil hecho de fibra de vidrio, aluminio y plástico. El mástil es plegable para facilitar su transporte. Incluye una bolsa de transporte de nylon. Varios accesorios están disponibles en este capítulo. Es posible fabricar la banderola en textil (no incluida). Puede elegir **A** color blanco o **B** color negro para la vaina.

ACCESORIOS DISPONIBLES



KNIFE S	CANTIDAD	PESO NETO	PESO BRUTO	VOLUMEN	TAMAÑO (AxHxL)
Embalaje	50	17.10kg	17.60kg	0.05	1040x220x220mm
13887	(S)	Tamaño de Gráfica: 555x2267mm			
KNIFE M	CANTIDAD	PESO NETO	PESO BRUTO	VOLUMEN	TAMAÑO (AxHxL)
Embalaje	45	19.10kg	19.70kg	0.05	1185x250x180mm
13888	(M)	Tamaño de Gráfica: 655x2733mm			
KNIFE L	CANTIDAD	PESO NETO	PESO BRUTO	VOLUMEN	TAMAÑO (AxHxL)
Embalaje	35	21.20kg	21.80kg	0.05	1185x250x180mm
13889	(L)	Tamaño de Gráfica: 755x3520mm			
KNIFE XL	CANTIDAD	PESO NETO	PESO BRUTO	VOLUMEN	TAMAÑO (AxHxL)
Embalaje	20	17kg	17.60kg	0.05	1185x250x180mm
13890	(XL)	Tamaño de Gráfica: 755x4170mm			

* El precio incluye solo los mástiles; bases no incluidas.

KNIFE BANDEROLA ECO



* La impresión no está incluida en el precio; precio por separado. Por favor solicite información



DETALLES DEL PRODUCTO



DIMENSIONES

*mm

ZONA SEGURA
TAMAÑO GRÁFICA

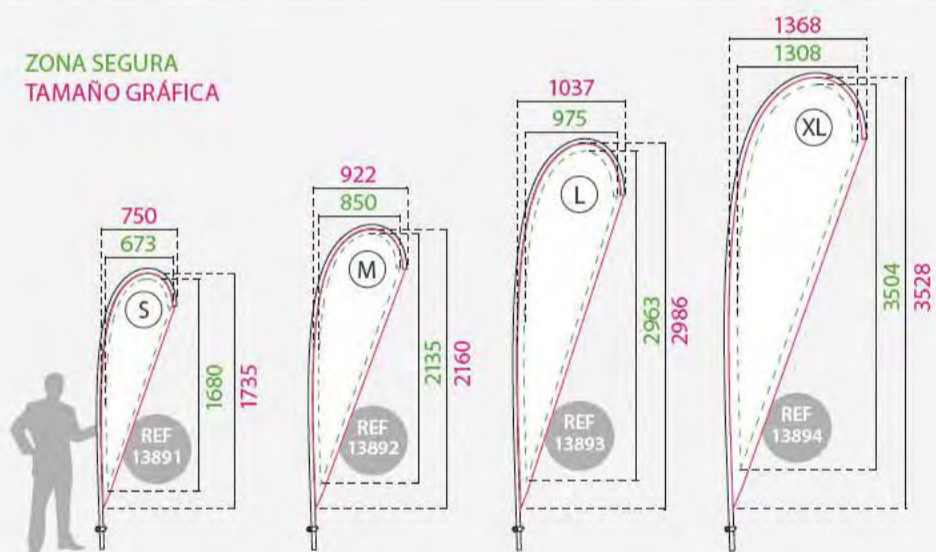

INFORMACIÓN

El modelo Spoon está hecho de fibra de vidrio, aluminio y plástico. El mástil es plegable para facilitar su transporte. Incluye una bolsa de transporte de nylon. Varios accesorios están disponibles en este capítulo. Es posible fabricar la banderola en textil (no incluida). Puede elegir **A** color blanco **B** color negro para la vaina.

ACCESORIOS DISPONIBLES

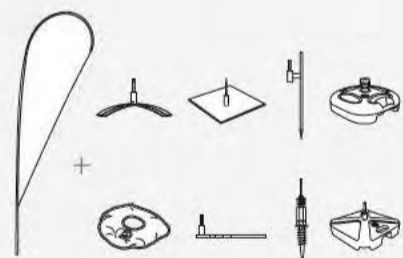

SPOON S	CANTIDAD	PESO NETO	PESO BRUTO	VOLUMEN	TAMAÑO (AxHxL)
---------	----------	-----------	------------	---------	----------------

Embalaje	40	14.50kg	15kg	0.04	940x250x150mm
----------	----	---------	------	------	---------------

13891 **(S)** Tamaño de Gráfica: 750x1735mm

SPOON M	CANTIDAD	PESO NETO	PESO BRUTO	VOLUMEN	TAMAÑO (AxHxL)
---------	----------	-----------	------------	---------	----------------

Embalaje	30	13.30kg	13.80kg	0.04	940x250x150mm
----------	----	---------	---------	------	---------------

13892 **(M)** Tamaño de Gráfica: 922x2160mm

SPOON L	CANTIDAD	PESO NETO	PESO BRUTO	VOLUMEN	TAMAÑO (AxHxL)
---------	----------	-----------	------------	---------	----------------

Embalaje	40	23kg	23.50kg	0.05	1185x250x180mm
----------	----	------	---------	------	----------------

13893 **(L)** Tamaño de Gráfica: 1037x2986mm

SPOON XL	CANTIDAD	PESO NETO	PESO BRUTO	VOLUMEN	TAMAÑO (AxHxL)
----------	----------	-----------	------------	---------	----------------

Embalaje	25	20.70kg	21.30kg	0.05	1185x250x180mm
----------	----	---------	---------	------	----------------

13894 **(XL)** Tamaño de Gráfica: 1368x3528mm

* El precio incluye solo los mástiles; bases no incluidas.

SPOON BANDEROLA ECO



HAZ

PARA COMPRAR

* La impresión no está incluida en el precio; precio por separado. Por favor solicite información

DETALLES DEL PRODUCTO



DIMENSIONES

*mm

ZONA SEGURA
TAMAÑO GRÁFICA

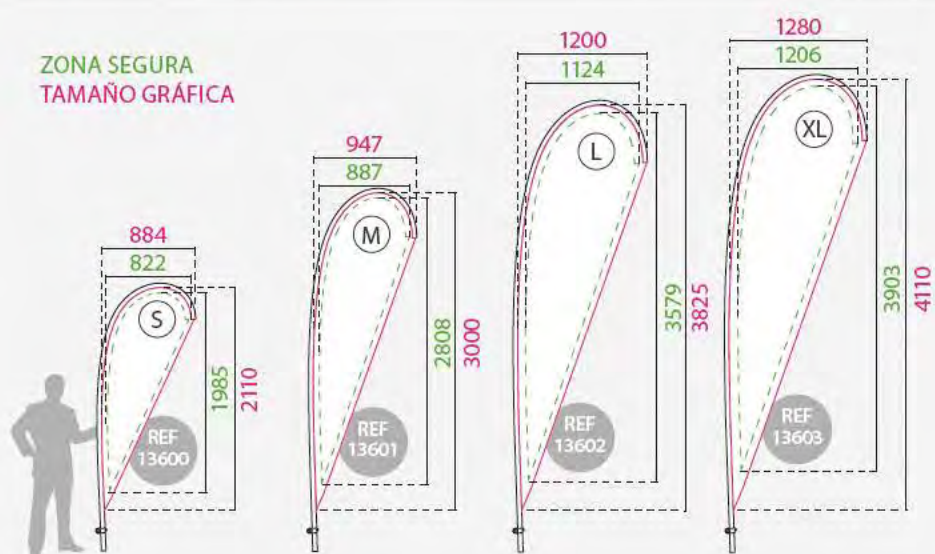

INFORMACIÓN

El modelo Spoon es hecho de fibra de vidrio, aluminio y plástico. El mástil es plegable para facilitar su transporte. Incluye una bolsa de transporte de nylon. Varios accesorios están disponibles en este capítulo. Es posible fabricar la banderaola en textil (no incluida). Puede elegir **A** color blanco o **B** color negro para la vaina.

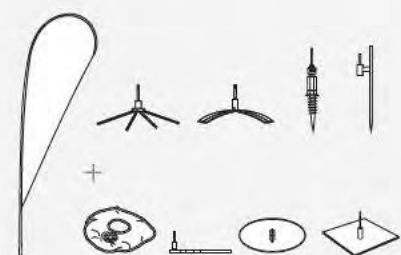

ACCESORIOS DISPONIBLES

SPOON S	CANTIDAD	PESO NETO	PESO BRUTO	VOLUMEN	TAMAÑO
---------	----------	-----------	------------	---------	--------

Embalaje	1	0.67kg	0.72kg	0.004	65x50x1410mm
----------	---	--------	--------	-------	--------------

13600	S	Tamaño de Gráfica: 884x2110mm			
-------	----------	-------------------------------	--	--	--

SPOON M	CANTIDAD	PESO NETO	PESO BRUTO	VOLUMEN	TAMAÑO
---------	----------	-----------	------------	---------	--------

Embalaje	1	1.07kg	1.57kg	0.005	80x50x1410mm
----------	---	--------	--------	-------	--------------

13601	M	Tamaño de Gráfica: 947x3000mm			
-------	----------	-------------------------------	--	--	--

SPOON L	CANTIDAD	PESO NETO	PESO BRUTO	VOLUMEN	TAMAÑO
---------	----------	-----------	------------	---------	--------

Embalaje	1	1.49kg	1.99kg	0.005	80x50x1410mm
----------	---	--------	--------	-------	--------------

13602	L	Tamaño de Gráfica: 1200x3825mm			
-------	----------	--------------------------------	--	--	--

SPOON XL	CANTIDAD	PESO NETO	PESO BRUTO	VOLUMEN	TAMAÑO
----------	----------	-----------	------------	---------	--------

Embalaje	1	1.78kg	2.28kg	0.005	80x50x1410mm
----------	---	--------	--------	-------	--------------

13603	XL	Tamaño de Gráfica: 1280x4110mm			
-------	-----------	--------------------------------	--	--	--

* El precio incluye solo los mástiles; bases no incluidas.

SPOON



HAZ

PARA COMPRAR

* La impresión no está incluida en el precio; precio por separado. Por favor solicite información



DETALLES DEL PRODUCTO



DIMENSIONES

*mm

ZONA SEGURA
TAMAÑO GRÁFICA

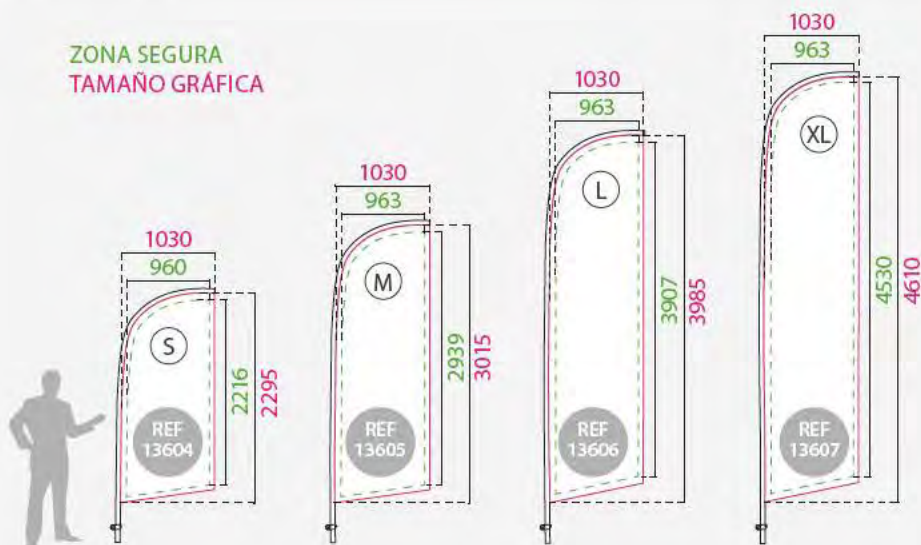

INFORMACIÓN

Knife es un mástil hecho de fibra de vidrio, aluminio y plástico. El mástil es plegable para facilitar su transporte. Incluye una bolsa de transporte de nylon. Varios accesorios están disponibles en este capítulo. Es posible fabricar la banderola en textil (no incluida). Puede elegir **A** color blanco o **B** color negro para la vaina.

ACCESORIOS DISPONIBLES

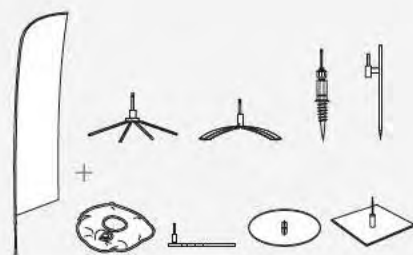

KNIFE

HAZ

PARA COMPRAR



KNIFE S	CANTIDAD	PESO NETO	PESO BRUTO	VOLUMEN	TAMAÑO (A x H x L)
Embalaje	1	0.94kg	1.44kg	0.005	80x50x1410mm
13604	(S)	Tamaño Gráfica: 1030x2295mm			
KNIFE M	CANTIDAD	PESO NETO	PESO BRUTO	VOLUMEN	TAMAÑO (A x H x L)
Embalaje	1	1.15kg	1.65kg	0.005	80x50x1410mm
13605	(M)	Tamaño Gráfica: 1030x3015mm			
KNIFE L	CANTIDAD	PESO NETO	PESO BRUTO	VOLUMEN	TAMAÑO (A x H x L)
Embalaje	1	1.60kg	2.10kg	0.005	80x50x1410mm
13606	(L)	Tamaño Gráfica: 1030x3985mm			
KNIFE XL	CANTIDAD	PESO NETO	PESO BRUTO	VOLUMEN	TAMAÑO (A x H x L)
Embalaje	1	1.65kg	2.15kg	0.006	90x50x1410mm
13607	(XL)	Tamaño Gráfica: 1030x4610mm			

* El precio incluye solo los mástiles; bases no incluidas.

* La impresión no está incluida en el precio; precio por separado. Por favor solicite información

DETALLES DEL PRODUCTO



DIMENSIONES

*mm

ZONA SEGURA
TAMAÑO GRÁFICA

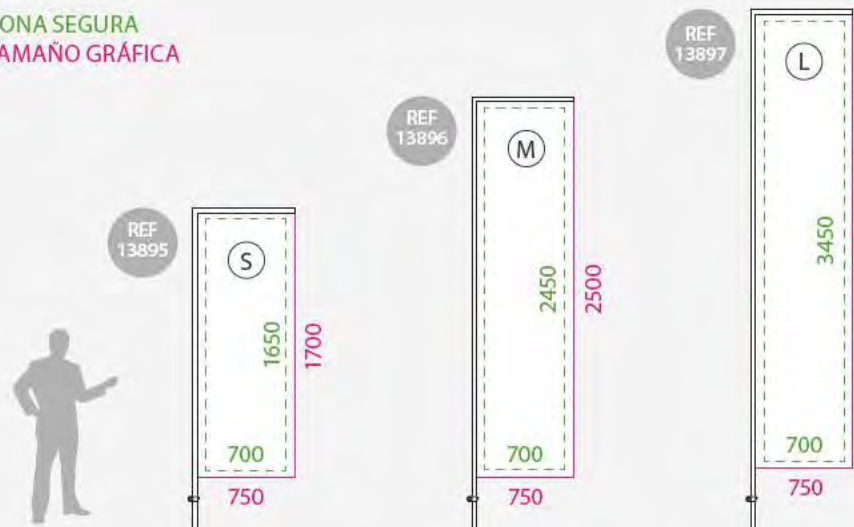

INFORMACIÓN

ACCESORIOS DISPONIBLES

El mástil Square suele utilizarse para promoción en las playas. Su peso es ligero y se monta y desmonta en segundos para un mejor almacenamiento. Incluye una bolsa de transporte. Varios accesorios están disponibles en este capítulo. Es posible fabricar la banderola en textil (no incluida). Puede elegir **A** color blanco o **B** color negro para la vaina.

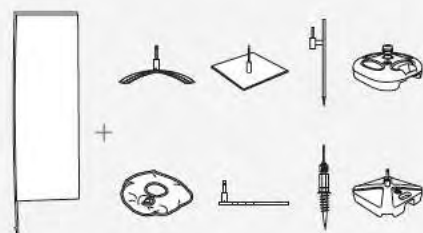

SQUARE S	CANTIDAD	PESO NETO	PESO BRUTO	VOLUMEN	TAMAÑO
Embalaje	35	15.70kg	16.30kg	0.06	1200x250x180mm

13895 (S) Tamaño de Gráfica: 750x1700mm

SQUARE M	CANTIDAD	PESO NETO	PESO BRUTO	VOLUMEN	TAMAÑO
Embalaje	20	14.50kg	15kg	0.06	1420x230x170mm

13896 (M) Tamaño de Gráfica: 750x2500mm

SQUARE L	CANTIDAD	PESO NETO	PESO BRUTO	VOLUMEN	TAMAÑO
Embalaje	20	19kg	19.6kg	0.06	1420x230x170mm

13897 (L) Tamaño de Gráfica: 750x3500mm

* El precio incluye solo los mástiles; bases no incluidas.

SQUARE BANDEROLA ECO



HAZ
PARA COMPRAR

* La impresión no está incluida en el precio; precio por separado. Por favor solicite información

DETALES DEL PRODUCTO

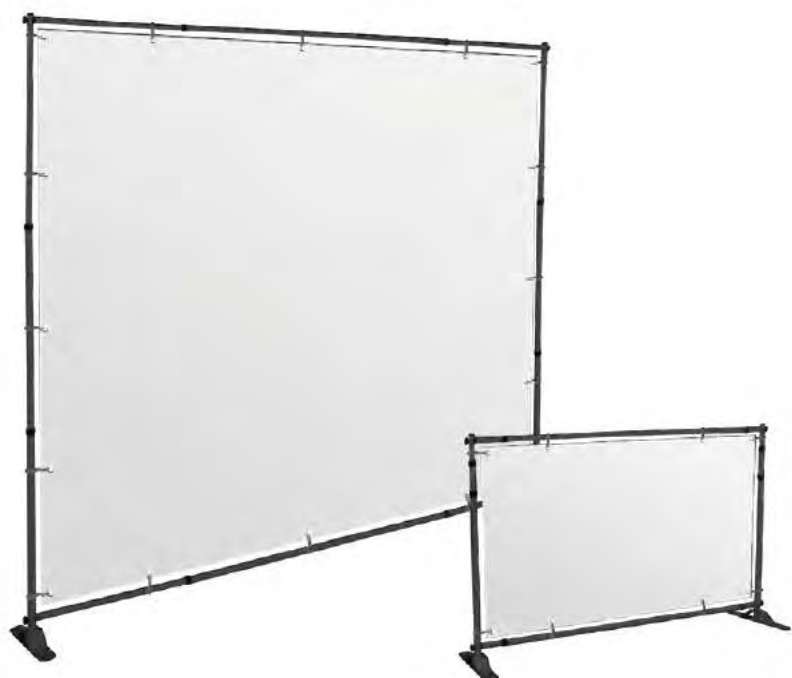

telescopico



DIMENSIONES

*mm

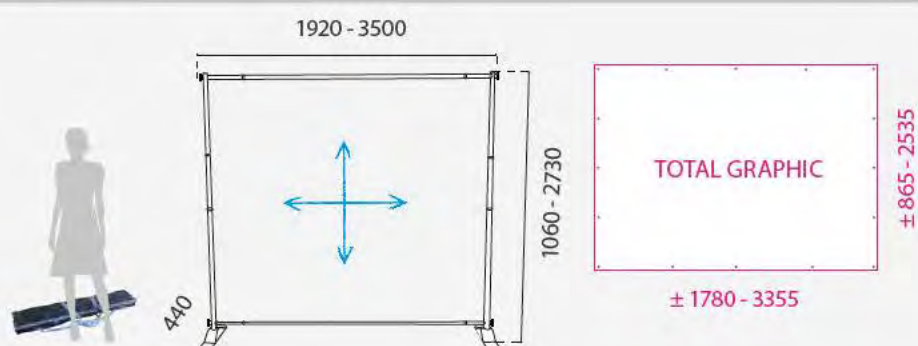

INFORMACIÓN

El Banner Extensible Vilamoura XL cuenta con una estructura de aluminio lacada en negro. Este banner extensible de gran formato es portátil y se puede imprimir a doble cara, lo que hace que sea ideal para usar en una gran variedad de eventos promocionales, tales como una ferias comerciales, eventos de medios, exposiciones comercial o incluso como solución para un photocall. Cada tubo de la estructura del stand está diseñado para que el uso del telescópico sea fácil, rápido y ajustable a la gráfica, esto permite que el uso de diferentes gráficas en función de su ancho y alturas.

CANTIDAD	P.N	P.B	VOLUMEN	TAMAÑO	
Embalaje	1	7kg	8.1kg	0.0266	230x110x1050vmm

13752BK Tamaño de Gráfica: 1780-3355x865-2535mm

VILAMOURA XL BANNER EXTENSIBLE



HAZ

PARA COMPRAR

POP UP



Pop Up Magnético

DETALLES EL PRODUCTO



INSTALACIÓN



DIMENSIONES

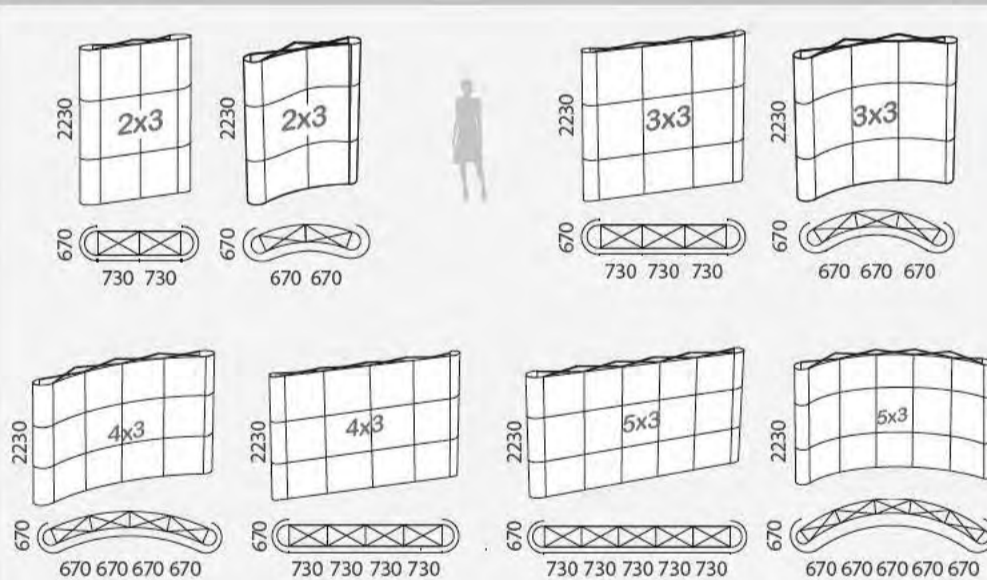

INFORMACIÓN

El Pop-Up Magnético Newport es un soporte promocional disponible en formato recto o curvo. Se trata de un muro promocional de gran calidad con estructura de aluminio en forma de aspa que le proporciona gran resistencia y estabilidad. Incluye dos focos. Se presenta en maleta tipo trolley con ruedas para facilitar su transporte y almacenamiento. Además está maleta puede utilizarse como mostrador. La gráfica es intercambiable, gracias a su sistema de instalación magnético, lo que le aporta mayor versatilidad y funcionalidad. Este tipo de displays publicitarios causan un gran impacto visual debido a la gran superficie que ocupa la gráfica impresa. Puede convertirse en un Pop-Up doble cara adquiriendo los accesorios disponibles en la página 91.

NEWPORT



2x3	CANTIDAD	PESO NETO	PESO BRUTO	VOLUMEN	TAMAÑO (A x H x L)
Embalaje	1	19.0 kg	21.0kg	0.174	710x420x990mm
13971-2		2x3 Recto			Tamaño Gráfica: 2800x2230mm
13972-2		2x3 Curvo			Tamaño Gráfica: 2680x2230mm
3x3	CANTIDAD	PESO NETO	PESO BRUTO	VOLUMEN	TAMAÑO (A x H x L)
Embalaje	1	21.0 kg	23.0kg	0.174	710x420x990mm
13971-3		3x3 Recto			Tamaño Gráfica: 3530x2230mm
13972-3		3x3 Curvo			Tamaño Gráfica: 3350x2230mm

4x3	CANTIDAD	PESO NETO	PESO BRUTO	VOLUMEN	TAMAÑO (A x H x L)
Embalaje	1	24.0 kg	26.0kg	0.174	710x420x990mm
13971-4		4x3 Recto			Tamaño Gráfica: 4260x2230mm
13972-4		4x3 Curvo			Tamaño Gráfica: 4020x2230mm
5x3	CANTIDAD	PESO NETO	PESO BRUTO	VOLUMEN	TAMAÑO (A x H x L)
Embalaje	1	27.0 kg	29.0kg	0.291	710x420x990mm
13971-5		5x3 Recto			Tamaño Gráfica: 4990x2230mm
13972-5		5x3 Curvo			Tamaño Gráfica: 4690x2230mm



INFORMACIÓN

Largueros Truss, fabricados en aluminio, color "plata natural", con tubos de 32mm de diámetro. Ideal para realización y montaje de stands, escenarios, eventos al aire libre, colocación de lonas, etc. De gran resistencia, peso ligero y fácil montaje.

TRUSS "SHOW"

ligera y resistente



con accesorios

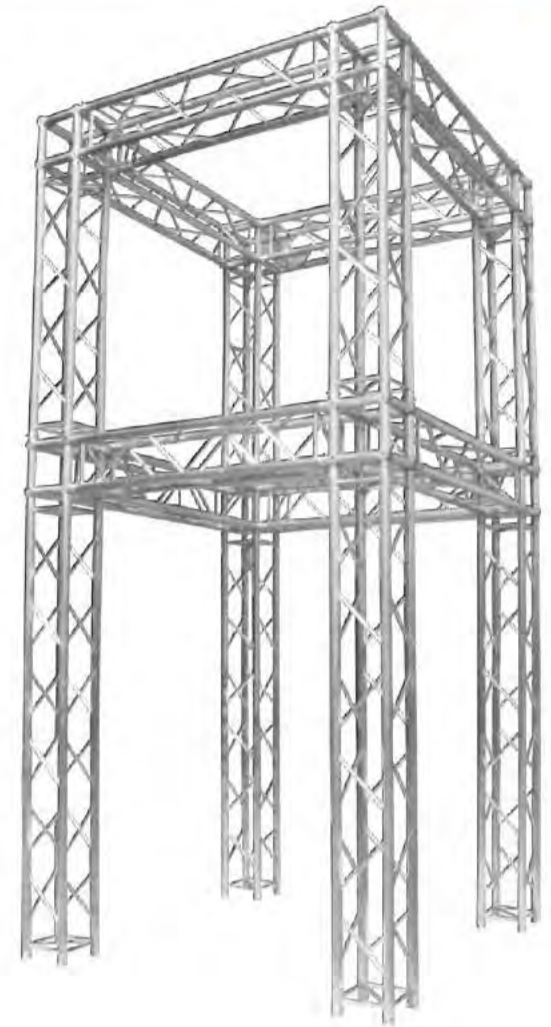

"SHOW"	TAMAÑO	500	750	1000	1500	2000	2500	3000
15301	500x250mm							
15302	750x250mm							
15141	1000x250mm							
15143	1500x250mm							
15145	2000x250mm							
15303	2500x250mm							
15304	3000x250mm							

TUBOS PRINCIPALES	Ø32x1.2mm
TIRANTES	Ø12x1.0mm
MATERIAL	Alloy En-Aw 6005 T6
PESO	1.84 kg/m

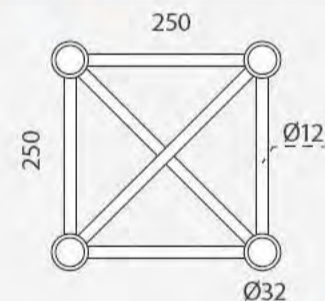

INFORMACIÓN

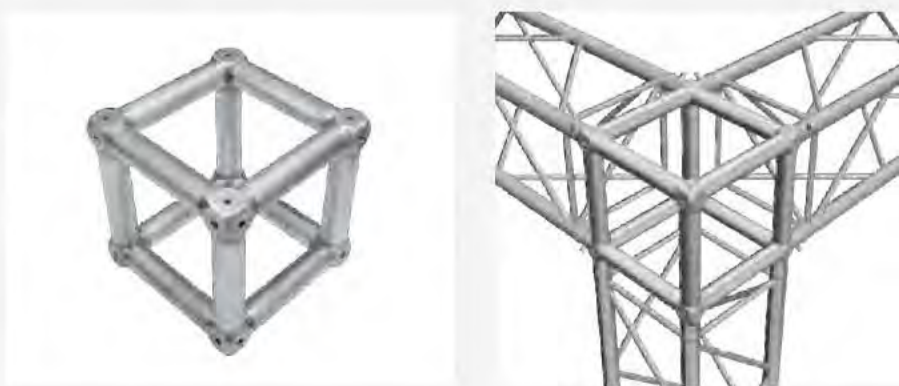

Cubos para unión de largueros de Truss. Fabricados en aluminio con acabado "plata natural".

CONECTOR T.

TAMAÑO

15147

250x250x250mm

CONECTOR TRUSS









TRUSS "CROWN"



INFORMACIÓN

El nuevo Crown Truss 15x15 es un sistema modular con posibilidades ilimitadas. Está fabricado con materiales resistentes y duraderos: aluminio, acero y compuestos. Se trata de una estructura ligera y plegable. El montaje y desmontaje es muy sencillo, puede realizarlo una sola persona. Disponemos de diferentes tamaños así como accesorios para realizar el montaje tal y como lo desees. Es un sistema perfecto para ferias y eventos, ya que podrás crear el stand totalmente personalizado a tus necesidades.



MÓDULOS	TAMAÑO EMBALAJE	P.N	P.B	TAMAÑO PRODUCTO	300	600	900	1200	1500	1800	2100
14159-300	285x330x210mm	0.95kg	1.45kg	15x15x300mm							
14159-600	285x630x210mm	1.37kg	1.87kg	15x15x600mm							
14159-900	285x930x210mm	1.88kg	2.38kg	15x15x900mm							
14159-1200	285x1230x210mm	2.4kg	2.9kg	115x15x1200mm							
14159-1500	285x1530x210mm	2.885kg	3.35kg	15x15x1500mm							
14159-1800	285x1830x210mm	3.38kg	3.88kg	15x15x1800mm							
14159-2100	285x2130x210mm	3.86kg	4.36kg	15x15x2100mm							



BASE PARA TRUSS "CROWN" DE ALUMINIO

CONECTOR TRUSS

DETALLES



REF	BASE REGULAR	P.N	P.B	TAMAÑO EMBALAJE
14160	190x190mm	1.35kg	1.85kg	200x200x150mm
REF	BASE LATERAL	P.N	P.B	TAMAÑO EMBALAJE
14161	190x400mm	2.145kg	2.645kg	190x630x120mm
REF	BASE MEDIA	P.N	P.B	TAMAÑO EMBALAJE
14162	190x600mm	3kg	3.5kg	200x200x150mm

DETALLES



REF	ESQUINA	P.N	P.B	TAMAÑO EMBALAJE
14163	150x150mm	1.01kg	1.51kg	320x470x170mm
REF	CONECTOR PARA EL TRUSS	P.N	P.B	TAMAÑO EMBALAJE
14164	PARA EL TRUSS	0.15kg	3kg	10x170x80mm

DETALLES DEL PRODUCTO



INFORMACIÓN

El stand display Catania es portátil y presenta un diseño simple y elegante. Es ligero pero resistente, gracias a que está fabricado con una estructura de aluminio. El montaje de este display es muy fácil y rápido, por lo que es perfecto para ferias y exhibiciones temporales. Se compone por una estructura de marco de aluminio, dos bases redondas, dos focos y una bolsa de transporte. Se puede combinar con otros accesorios de nuestro catálogo como mostradores, soportes para folletos... Los stands de exhibición, ofrecen una excelente manera para comercializar su negocio en ferias, convenciones, eventos de medios o exposiciones.

TAMAÑO

*mm

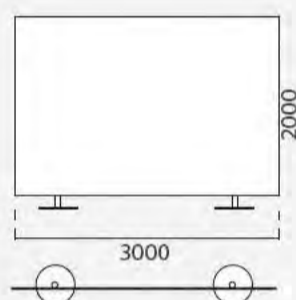

CATANIA	CANTIDAD	PESO NETO	PESO BRUTO	VOLUMEN	TAMAÑO (A x H x L)
Embalaje	1	1kg	16.2kg	0.14	420x150x1250mm

10647 Tamaño: 3000x2000mm

CATANIA



bolsa oxford incluida



Focos incluidos

* Impresión está disponible pero no incluida.

INFORMACIÓN

El stand display Perugia es portátil y presenta un diseño curvado, simple y elegante. Es ligero pero resistente, gracias a que está fabricado con una estructura de aluminio. El montaje de este display es muy fácil y rápido, por lo que es perfecto para ferias y exhibiciones temporales. Se compone por una estructura de marco de aluminio, dos bases redondas, dos focos y una bolsa de transporte. Se puede combinar con otros accesorios de nuestro catálogo como mostradores, soportes para folletos... Los stands de exhibición, ofrecen una excelente manera para comercializar su negocio en ferias, convenciones, eventos de medios o exposiciones.

TAMAÑO

*mm

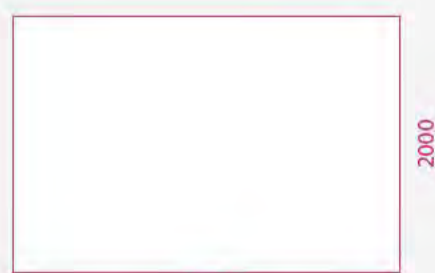

TAMAÑO GRÁFICA

PERUGIA	CANTIDAD	PESO NETO	PESO BRUTO	VOLUMEN	TAMAÑO
Embalaje	1	15kg	16.2kg	0.14	420x150x1250mm

10648 Tamaño Gráfica: 3000x2000mm

PERUGIA



bolsa oxford incluida



2 Focos incluidos

* Impresión está disponible pero no incluida.



INFORMACIÓN

El Display Textil Kayes es un soporte publicitario de 2x3 fabricado en aluminio ligero. Este soporte publicitario utiliza un gráfico impreso que por la propia tensión textil se ajusta a la estructura de aluminio. Incluye un bolso de lona acolchado para un almacenamiento y transporte fácil.

TAMAÑO EXTERIOR

*mm



	CANTIDAD	PESO NETO	PESO BRUTO	VOLUMEN	TAMAÑO(AxHxL)
Embalaje	1	15.1kg	17.6kg	0.022	190x160x740mm
15223	Tamaño: 1510x2210mm				

KAYES



Focos opcionales se venden por separado



*Impresión en tela



TAMAÑO EXTERIOR

*mm

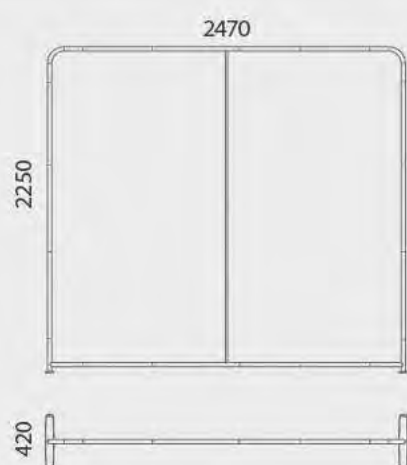

INFORMACIÓN

El Display Textil Bilma es un soporte publicitario fabricado en aluminio ligero y con forma curvada en las esquinas. Incluye un bolso de lona acolchado para un almacenamiento y transporte fácil. Este Display Textil es perfecto para dotar a tu stand o photocall con un diseño innovador y versátil. El Soporte publicitario Bilma es ideal como divisor para una reunión o una sesión fotográfica, así como para publicidades y promociones.

	CANTIDAD	PESO NETO	PESO BRUTO	VOLUMEN	TAMAÑO(AxHxL)
Embalaje	1	17.1kg	18.6kg	0.028	240x160x740mm
15224	Tamaño: 2250x2470mm				

BILMA



*Impresión en tela.

DETALLES DEL PERFIL



DIMENSIONES *mm

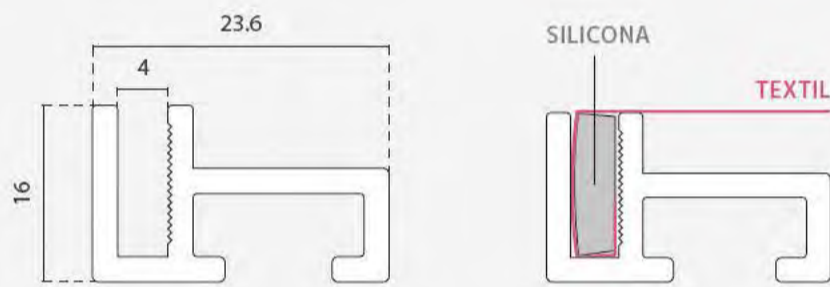





CONTENIDO DEL TEFIX (SOLO KITS ESTÁNDAR)



INFORMACIÓN

Con el TexFix® de 16mm no hay límite para el formato de la exposición mural. Su perfil de aluminio anodizado de 16mm de ancho es la opción más solvente y solicitada para representaciones gráficas en la pared. Compatible con los colgadores ref. 13172 y 13708. Este perfil discreto y ligero es ideal para decorar tiendas, oficinas, salas de espera, exposiciones, escaparates o simplemente para decorar murales. Los Kits Estándar contienen todo lo necesario para su montaje: 4 perfiles, 2 perchas, 4 conectores de esquina y llaves Allen.

KITS ESTÁNDAR

REF	COLOR	TAMAÑO GRÁFICA	Nº CARAS	MONTAJE EN LA PARED
13136		500x700mm	1-Cara	Montaje con 
13137		700x1000mm	1-Cara	Montaje con 

METROS LINEALES

REF	COLOR	LARGO	PACK
13139		3m	4u x  (total: 12m/l)

TEFIX 16mm



CONEXIÓN EN ÁNGULO 36mm

REF

DIMENSIONES

PACK

13171

36x36mm

20u x 



COLGADOR PARA TEFIX

REF

DIMENSIONES

PACK

10197

46x25mm

10u x 

*Las bases están disponibles pero no están incluidas en el pack.

*El material de impresión no está incluido en el precio, pero está disponible por separado. Por favor, consulte con nosotros.

CONECTOR DE ESQUINA PARA WALL BANNER

DETALLES DEL PRODUCTO INFORMACIÓN DIMENSIONES *mm



Conector de Esquina permite conectar perfiles de aluminio en las secciones de esquina. Está fabricado en policarbonato. Incluye los tornillos de fijación.

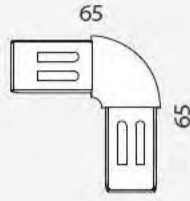

CANTIDAD PESO NETO PESO BRUTO VOLUMEN TAMAÑO (AxHxL)

Embalaje 4 0.14kg 0.30kg 0.0021 105x120x165mm

13487

x4 

PINZAS PARA LONAS

DETALLES DEL PRODUCTO INFORMACIÓN *mm

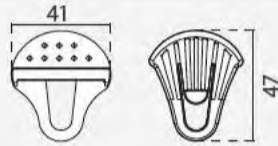

Permiten colgar el banner de las esquinas, perfectamente en tensión.

16110

x40 

ANILLAS PARA WALL BANNER

DETALLES INFORMACIÓN DIMENSIONES *mm



Estas anillas permiten ajustar la gráfica a los perfiles wall banner.

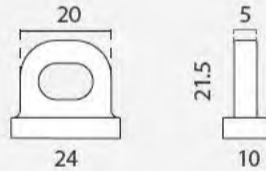

13334

x10 

SISTEMA WALL BANNER



CONECTOR DE PERFILES PARA WALL BANNER

DETALLES INFORMACIÓN DIMENSIONES



Conector de perfiles para las secciones rectas de un Wall Banner. Fabricado en plástico ABS. Montaje fácil y sencillo.

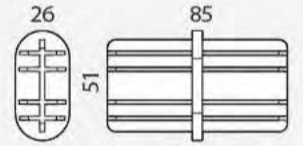

CANTIDAD PESO NETO PESO BRUTO VOLUMEN TAMAÑO (AxHxL)

Embalaje 4 0.11kg 0.26kg 0.0021 105x120x165mm

13488

x4 

DIMENSIONES *mm

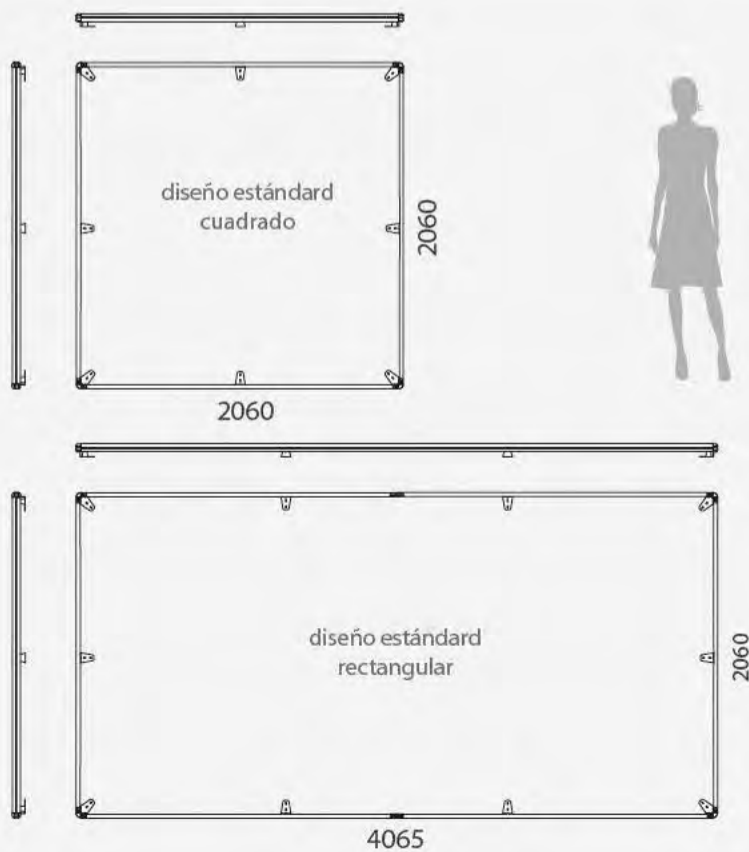

EJEMPLOS CONFIGURACIÓN ESTÁNDAR





DETALLES DEL PRODUCTO



ANADIA



INFORMACIÓN

* A: Ancho H: Alto L: Largo *mm

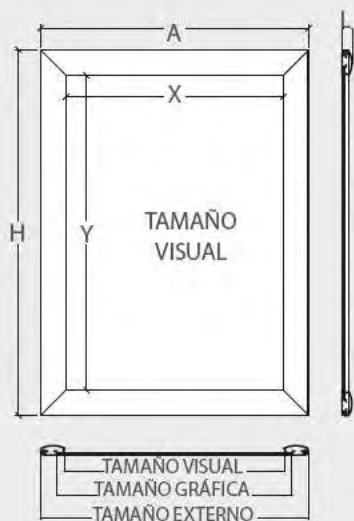

Marco de aluminio Anadia fabricado en aluminio mate . Sistema de cierre "Click" que permite cambiar de forma fácil la gráfica. Se puede montar en formato vertical u horizontal. Incluye perchas para montaje a pared. Este marco está disponible en varios formatos de gráfica y diferentes perfiles.

HAZ

PARA COMPRAR

* A: Ancho H: Alto L: Largo *mm

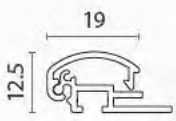
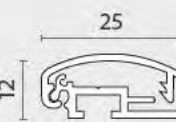
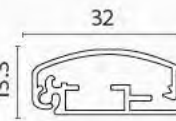
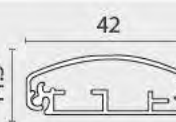
Ref.	Tamaño de Gráfica	Visual (X-Y)	Externo (AxHxL)	Perfil	CANTIDAD	PESO NETO	PESO BRUTO	VOLUMEN	TAMAÑO(AxHxL)
10314	A4	199x286	237x324x12.50		1	0.4kg	0.5kg	0.024	270x350x25
10315	A3	286x409	324x477x12.50		1	0.7kg	0.85kg	0.0061	365x480x35
10316	A2	409x583	447x621x12.50		1	1kg	1.3kg	0.0067	475x645x22
10317	500x700	489x689	527x727x12.50		1	1.3kg	1.7kg	0.0104	560x745x25
10214	A4	190x278	242x329x12		1	0.45kg	0.55kg	0.0024	270x350x25
10213	A3	278x401	329x452x12		1	0.65kg	0.85kg	0.0061	365x480x35
10212	A2	401x575	452x626x12		1	1.05kg	1.35kg	0.0067	475x645x22
10215	500x700	480x680	532x732x12		1	1.4kg	1.8kg	0.0104	560x745x25
10290	A3	275x398	339x462x13.3		1	0.8kg	1.05kg	0.0061	365x480x35
10291	A2	398x572	462x636x13.3		1	1.2kg	1.6kg	0.0067	475x645x22
10292	A1	572x819	663x884x13.3		1	2kg	2.45kg	0.0143	645x886x25
10293	500x700	478x678	542x742x13.3		1	1.5kg	2kg	0.0104	560x745x25
10294	700x1000	678x978	742x1042x13.3	1	2.55kg	3.25kg	0.0197	1075x780x25	
10296	A0	821x1169	905x1253x14.5		1	4kg	5.04kg	0.0291	1265x920x25
10295	700x1000	680x980	764x1064x14.5		1	3kg	3.75kg	0.0197	1075x780x25
10297	1000x1400	980x1380	1064x1464x14.5		1	5.55kg	6.7kg	0.0398	1475x1080x25



DETALES DEL PRODUCTO



INFORMACIÓN

* A: Ancho H: Alto L: Largo

El Tótem Almendralejo está fabricado con materiales resistentes. Su estructura cuenta con dos patas que apoyan sobre cuatro ruedas con freno. La zona superior está compuesta por un marco de una cara o doble cara con sistema click de 32mm de ancho. Dispone de un protector antireflejante.



OPCIONES

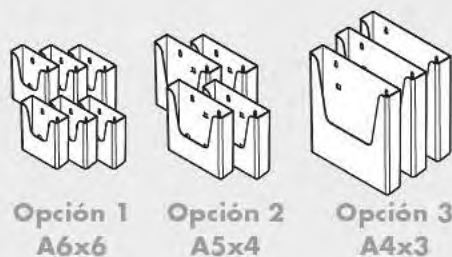

Incluye tres tamaños de portafolletos a elegir:

- 6 Portafolletos de formato A6.
- 4 Portafolletos de formato A5.
- 3 Portafolletos de formato A4.

ALMENDRALEJO

* A: Ancho H: Alto L: Largo

	CANTIDAD	PESO NETO	PESO BRUTO	VOLUMEN	TAMAÑO (AxHxL)
Embalaje	1	8.6kg	10.9kg	0.1258	860x1950x75mm
		Visual (X-Y)	Externo (AxHxL)		
Producto		677x977mm	834x1920x460mm		

10160 Tamaño de Gráfica: 700x1000mm

ALMENDRALEJO DOBLE CARA

* A: Ancho H: Alto L: Largo

	CANTIDAD	PESO NETO	PESO BRUTO	VOLUMEN	TAMAÑO (AxHxL)
Embalaje	1	10.3kg	13.5kg	0.1258	860x1950x75mm
		Visual (X-Y)	Externo (AxHxL)		
Producto		677x977mm	834x1920x460mm		

10759 Tamaño de Gráfica: 700x1000mm

ALMENDRALEJO



HAZ

PARA COMPRAR

DETALLES DEL PRODUCTO

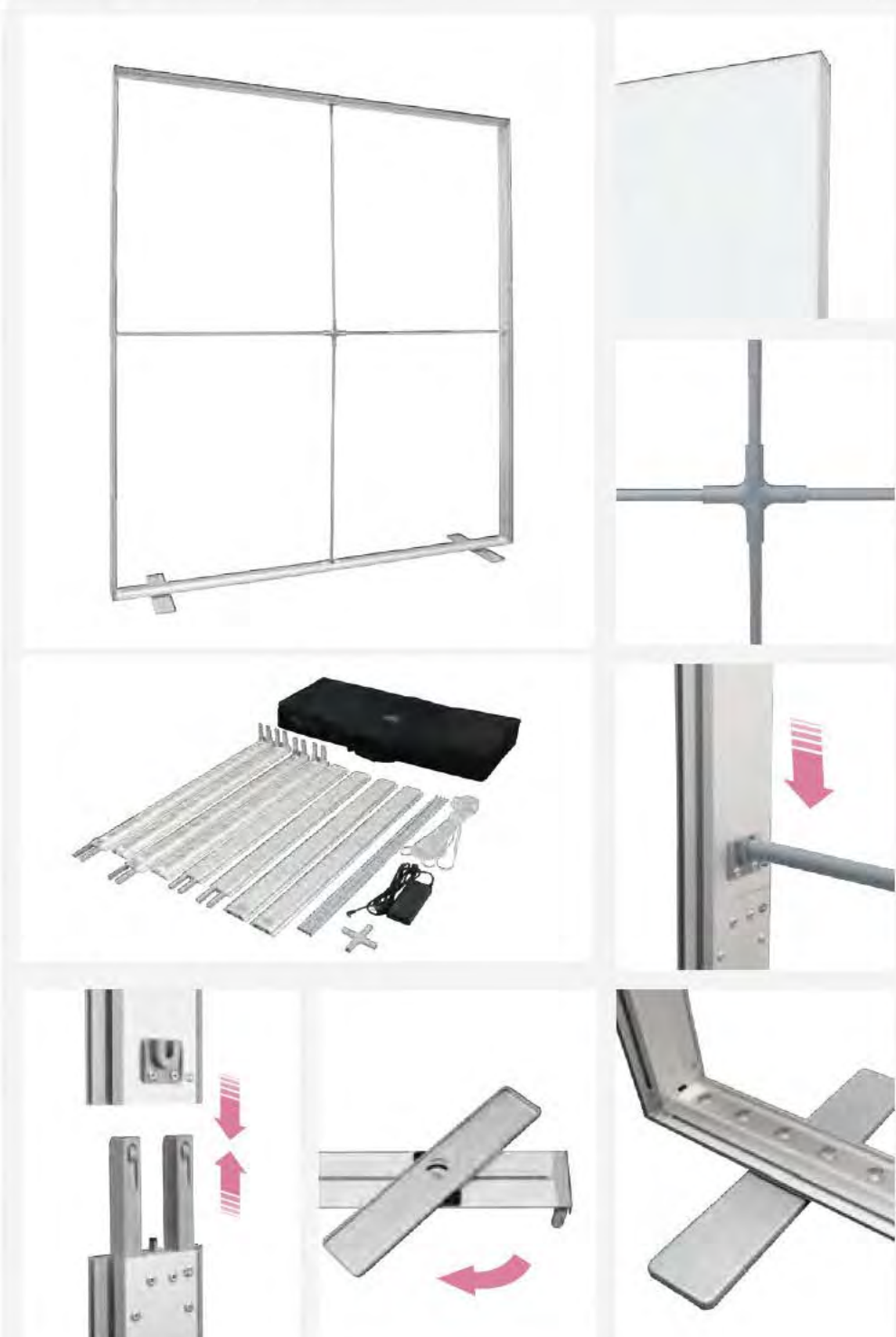

DIMENSIONES

*mm

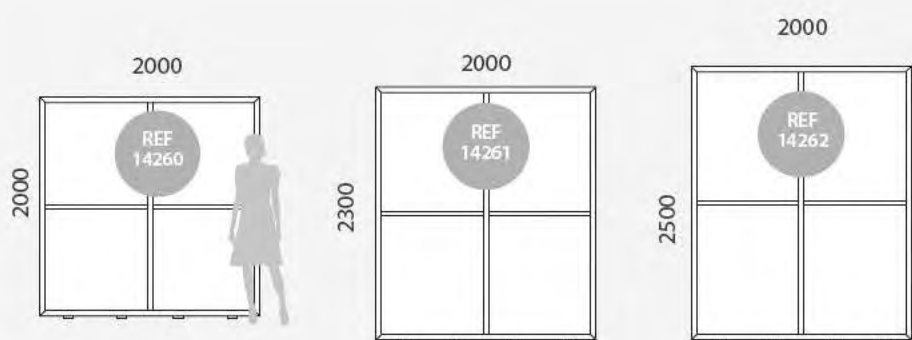

CANTIDAD PESO NETO PESO BRUTO VOLUMEN TAMAÑO(AxHxL)

Embalaje 1 15.00kg 16.00kg 0.0824 150x470x1170mm

14260 Tamaño Gráfica: 2000x2000mm

CANTIDAD PESO NETO PESO BRUTO VOLUMEN TAMAÑO(AxHxL)

Embalaje 1 16.00kg 17.00kg 0.0874 150x470x1240mm

14261 Tamaño Gráfica: 2000x2300mm

CANTIDAD PESO NETO PESO BRUTO VOLUMEN TAMAÑO(AxHxL)

Embalaje 1 17.00kg 18.00kg 0.0944 150x470x1340mm

14262 Tamaño Gráfica: 2000x2500mm

TEXFIX LIGHTBOX
PERFIL 100MM



*El material de impresión no está incluido en el precio, pero está disponible por separado. Por favor, consulte con nosotros.

DETALLES DEL PRODUCTO



DIMENSIONES

* mm

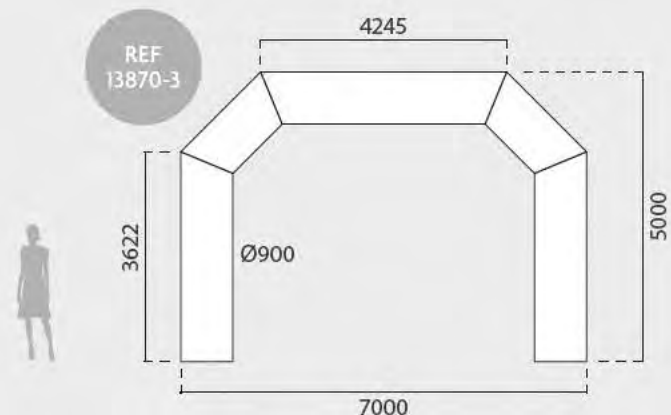
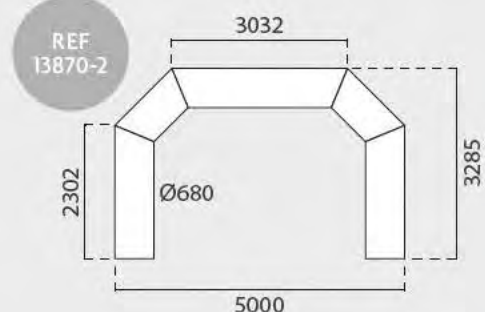
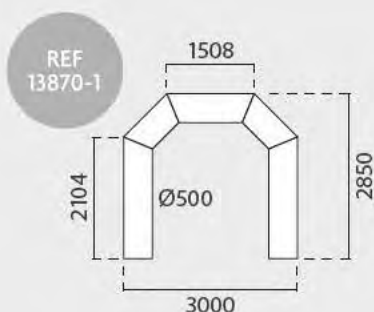

INFORMACIÓN

El Arco Inflable Blanco cuenta con una gran resistencia y estabilidad. Además, este Arco inflable ofrece la oportunidad de personalizarlo. Antes de personalizar, hay que retirar la funda interior de TPU. Las ventajas de estos arcos inflables es que es fácil de transportar y de instalar. Ideal para eventos deportivos, apertura de tiendas o fiestas privadas.

ARCO 3000	CANTIDAD	PESO NETO	PESO BRUTO	VOLUMEN	TAMAÑO
Embalaje	1	14kg	15.5kg	0.069	570x210x570mm
13870-1	<input type="radio"/>				3000mm
ARCO 5000	CANTIDAD	PESO NETO	PESO BRUTO	VOLUMEN	TAMAÑO
Embalaje	1	23kg	24kg	0.169	780x300x720mm
13870-2	<input type="radio"/>				5000mm
ARCO 7000	CANTIDAD	PESO NETO	PESO BRUTO	VOLUMEN	TAMAÑO
Embalaje	1	27kg	28kg	0.288	910x310x1020mm
13870-3	<input type="radio"/>				7000mm

ARCO INFLABLE



DETALLES DEL PRODUCTO



CAEN



DIMENSIONES

*mm

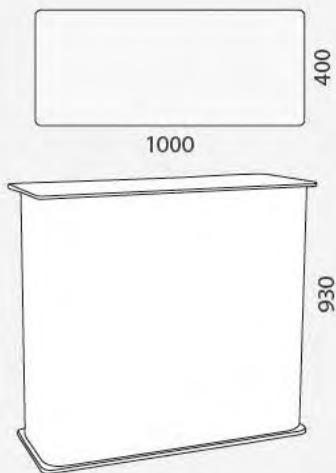

GRÁFICA TOTAL



INFORMACIÓN

Mostrador Publicitario Caen para promociones en el punto de venta o stands de ferias promocionales. Este mostrador portátil tiene un montaje sencillo en el que no interviene herramientas. Se puede desmontar totalmente y transportar en la bolsa que incluye. El mostrador Caen tiene 1 estante de plástico en el interior, por lo que los folletos o catálogos se pueden guardar para que la exhibición siempre parezca limpia y organizada. Este soporte publicitario es excelente para ferias y eventos promocionales en tiendas o presentaciones comerciales.



CAEN	CANTIDAD	PESO NETO	PESO BRUTO	VOLUMEN	TAMAÑO (AxHxL)
Embalaje	1	16kg	19kg	0.2012	1290x300x520mm
13845-1		Tamaño de Gráfica: 1900x900mm			
13845-2		Tamaño de Gráfica: 1900x900mm			

DETALLES DEL PRODUCTO



DIMENSIONES

*mm

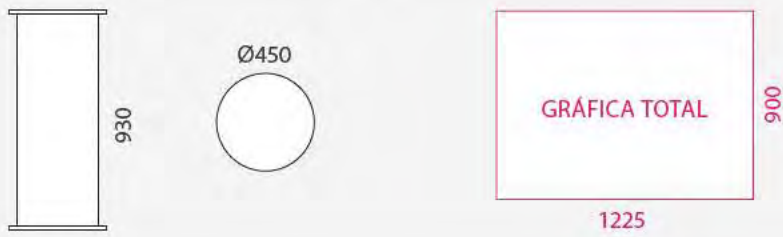

INFORMACIÓN

Mostrador Publicitario Valdes Circular perfecto para promociones en el punto de venta, ferias promocionales, campañas de publicidad, stands en centros comerciales o degustaciones de producto en supermercados. Este mostrador es fácil y rápido de montar, no se requieren ningún tipo de herramienta. Además, se puede desmontar totalmente e incluye bolsa de transporte. Su diseño circular permite la integración del mostrador en cualquier espacio de la exposición.

VALDES	CANTIDAD	PESO NETO	PESO BRUTO	VOLUMEN	TAMAÑO (A x H x L)
Embalaje	2	3.8kg	4.3kg	0.016	460x80x460mm
		2.7kg	3.2kg	0.037	200x200x930mm
10685	Tamaño Gráfica: 1225x900mm				

VALDES

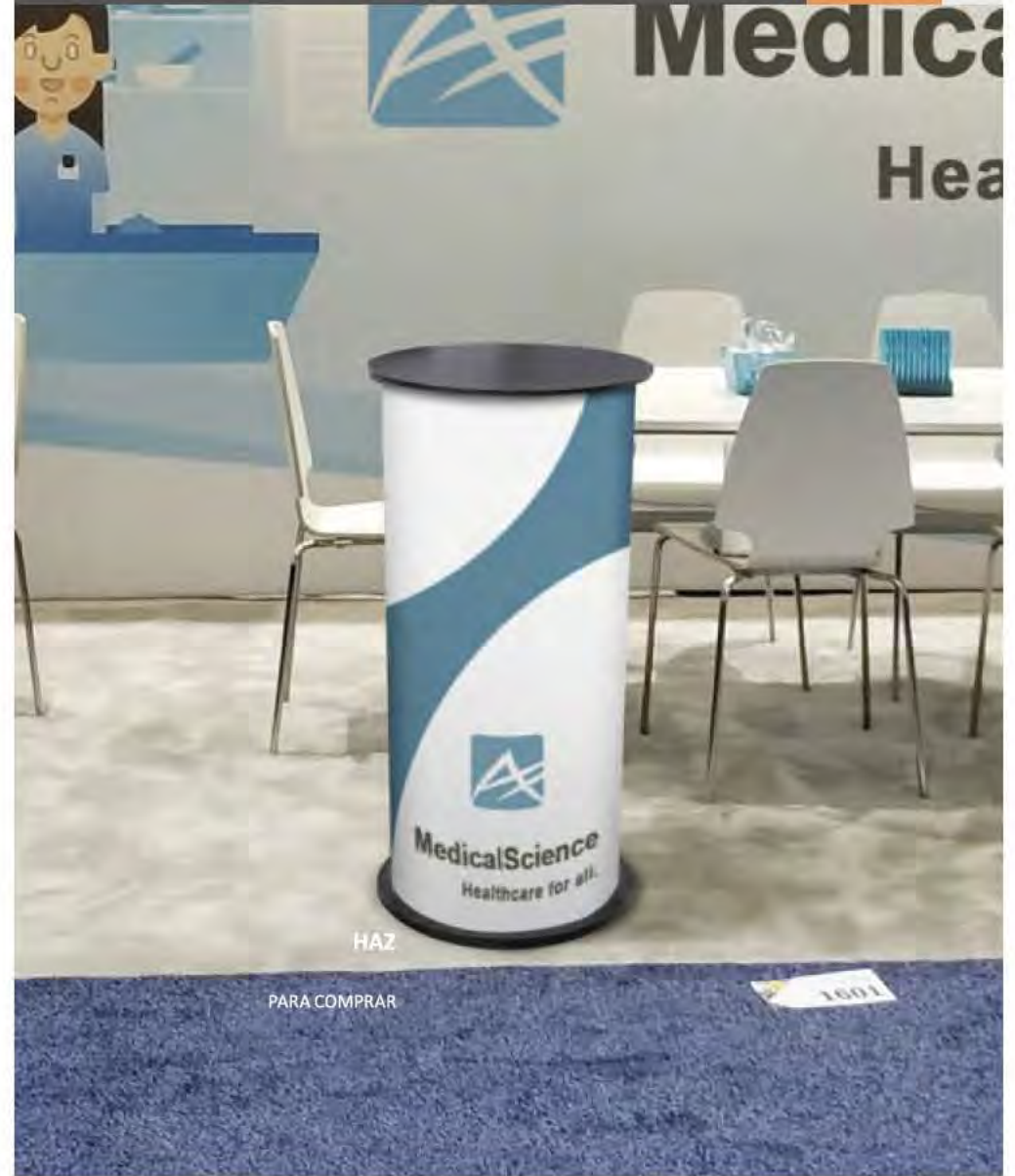

DETALLES DEL PRODUCTO



TAMAÑO EXTERIOR

*mm

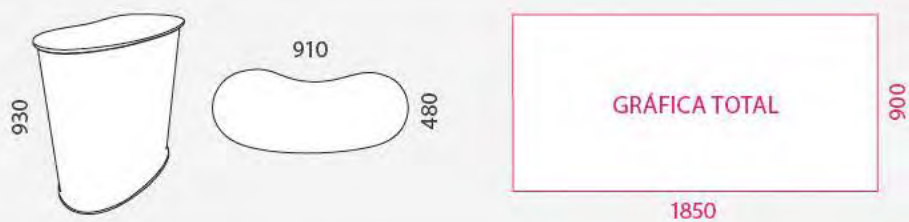

INFORMACIÓN

El Mostrador Publicitario Doiras es un soporte publicitario para stands, ferias o promociones en el punto de venta. Su estructura está fabricada en madera y plástico y el anclaje de todos los elementos es a través de un sistema de velcro. El mostrador Doiras tiene 1 estante de plástico en el interior, por lo que las tarjetas de negocio y folletos se pueden guardar para que la exhibición siempre parezca limpia y organizada.

DOIRAS	CANTIDAD	PESO NETO	PESO BRUTO	VOLUMEN	TAMAÑO (A x H x L)
Embalaje	2	12kg	13kg	0.0372	500x80x930mm
		1.5kg	2kg	0.0372	200x200x930mm
13475		Tamaño Gráfica: 1850x900mm			
13476					

DOIRAS





DETALLES DEL PRODUCTO



*Impresión en tela.



BARACOA



TAMAÑO EXTERIOR

GRÁFICA

*mm

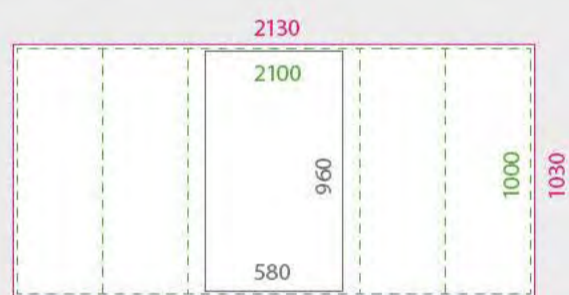
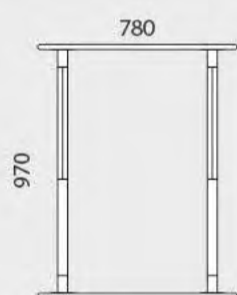

VISTA FRONTAL
ZONA SEGURA
GRÁFICA TOTAL

INFORMACIÓN

Mostrador Publicitario Textil Baracoa perfecto para promociones en el punto de venta, ferias promocionales, campañas de publicidad, stands en centros comerciales o degustaciones de producto en supermercados. Se trata de un mostrador textil formado por una estructura de postes de aluminio que se encajan y sujetan tanto a la parte superior del mostrador como a la base. La gráfica se imprime sobre una envoltura textil que se adapta con facilidad a la estructura y se cierra con una cremallera. El mismo mostrador se puede utilizar como espacio de almacenaje interior.

CANTIDAD PESO NETO PESO BRUTO VOLUMEN

TAMAÑO(AxHxL)

Embalaje	1	8kg	9.2kg	0.042	860x120x410mm
----------	---	-----	-------	-------	---------------

13740

Tamaño Gráfica: 2130x1030mm



*El material de impresión no está incluido en el precio, pero está disponible por separado. Por favor, consulte con nosotros.

DETALLES DEL PRODUCTO



DETALLES DEL PRODUCTO



DIMENSIONES

*mm

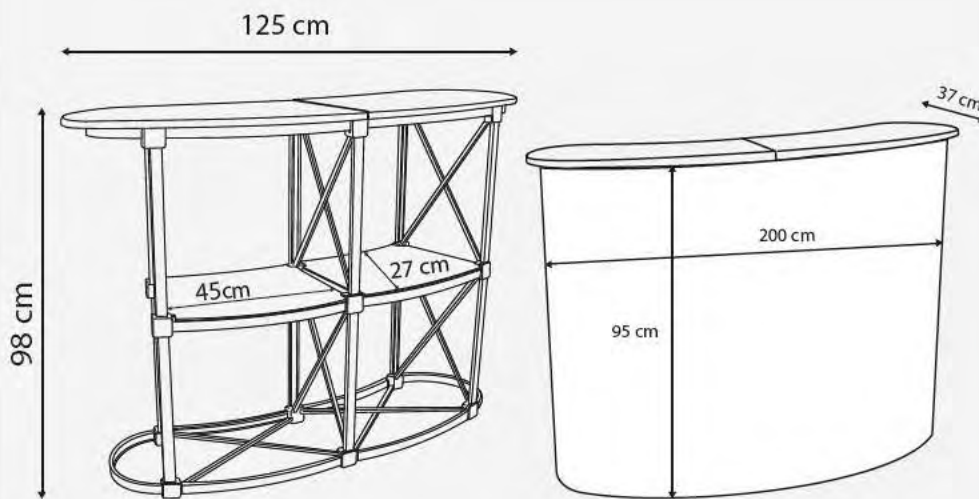

INFORMACIÓN

Mostrador Publicitario Magnético Ruan es un mostrador promocional plegable que permite que pueda montarse y desmontarse de manera fácil. El sistema de montaje de la estructura es mediante barras magnéticas. Para instalar la gráfica basta con adherir las tiras magnéticas incluidas a tu gráfica y colocar mediante las conexiones de velcro a la estructura. Un montaje muy rápido y fácil. Además gracias a su bolsa de transporte se puede manipular de forma muy cómoda. Dispone de estantes interiores para guardar folletos o catálogos. Contiene todo lo necesario para su montaje y para la impresión de la gráfica ya que incluye el PVC para la impresión.

	CANTIDAD	PESO NETO	PESO BRUTO	VOLUMEN	TAMAÑO
Embalaje	1	15kg	15kg	0.112	440x250x1020mm
14199	Tamaño de Gráfica: 2010x940mm				

RUAN



DETALLES DEL PRODUCTO



DIMENSIONES

*mm

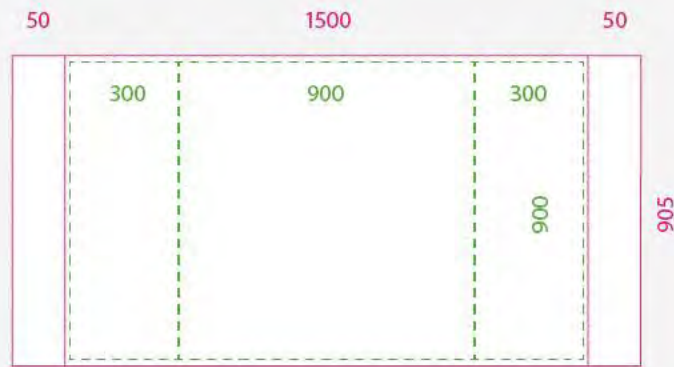
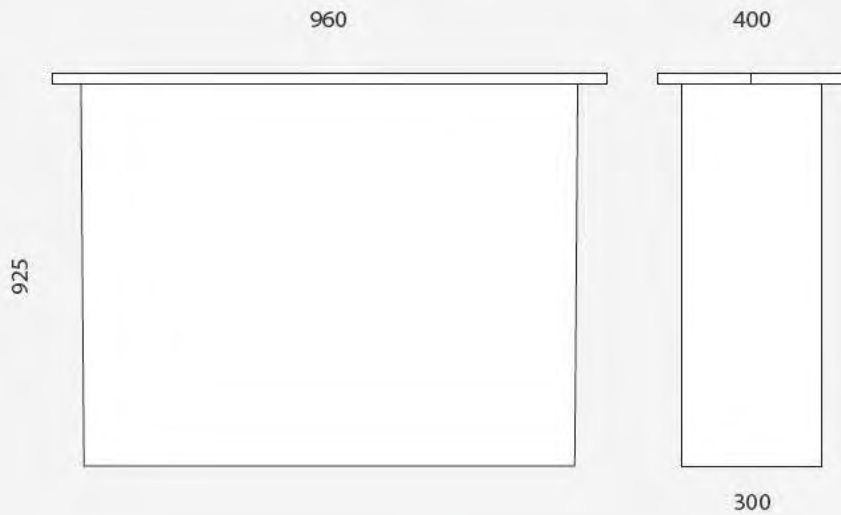

ZONA SEGURA

GRÁFICA TOTAL

INFORMACIÓN

El Mostrador Publicitario Atlanta es ideal para la promoción en diferentes puntos de ventas. El mostrador Atlanta viene con 2 estantes de madera, uno de ellos interior, por lo que las tarjetas de negocio y folletos se pueden guardar para que la exhibición siempre parezca limpia y organizada.

ATLANTA



PESO NETO PESO BRUTO PESO BRUTO VOLUMEN TAMAÑO (AxBxL)

Embalaje 1 8.35kg 9.15kg 0.0609 290x210x1000mm

10323 Tamaño de Gráfica: 905x1600mm

DETALLES DEL PRODUCTO



DIMENSIONES

*mm

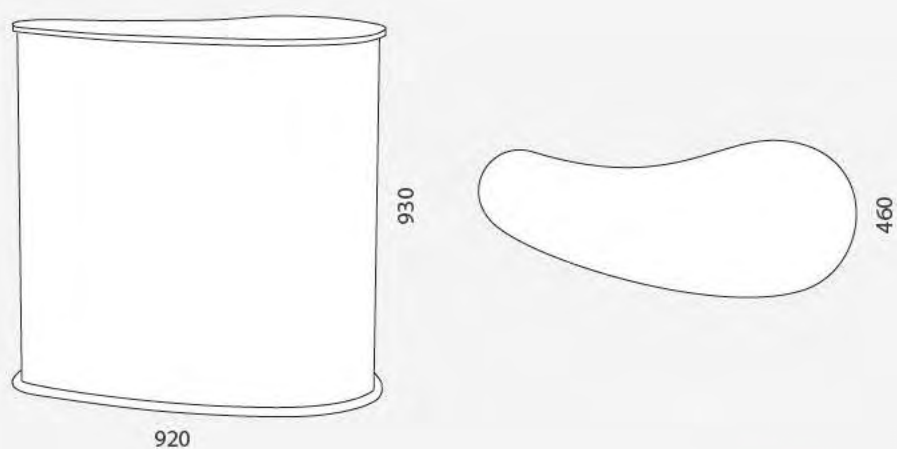

INFORMACIÓN

El Mostrador Publicitario Cezures es un soporte publicitario muy práctico, ya que se monta y desmonta en pocos minutos sin necesidad de herramientas mediante un sistema de velcro. Además incluye bolsa de transporte para que sea más fácil manipularlo. Su estructura es de madera y plástico.

	CANTIDAD	PESO NETO	PESO BRUTO	VOLUMEN	TAMAÑO (AxBxL)
Embalaje	2	7.7kg	12kg	0.02	570x380x940mm

10686

Tamaño de Gráfica: 1700x900mm

CEZURES



HAZ

PARA COMPRAR

DETALLES DEL PRODUCTO



DETALLES DEL PRODUCTO



DIMENSIONES

*mm

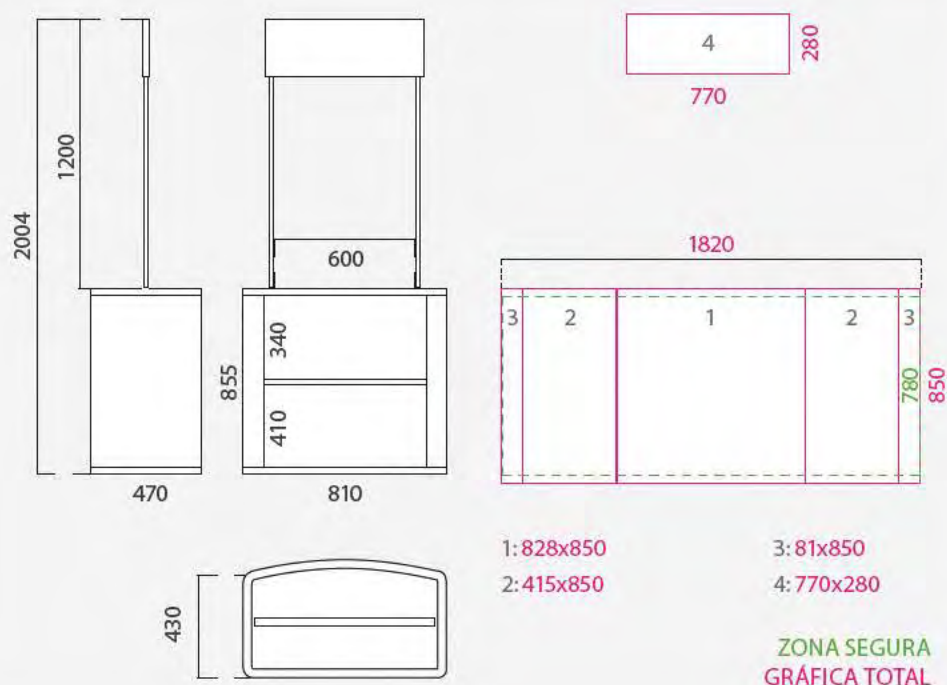

INFORMACIÓN

El Mostrador Publicitario Tavira reúne todas las características esenciales para cumplir con su función informativa, con una excelente relación calidad-precio. Es un mostrador portátil, ya que incluye una bolsa de transporte y puede desmontarse de forma fácil y rápida. Este mostrador para ferias incluye un estante interior, dónde guardar folletos o muestras de producto.

TAVIRA



HAZ

PARA COMPRAR

CANTIDAD PESO NETO PESO BRUTO VOLUMEN TAMAÑO (AxBxL)

Embalaje	1	6.50kg	7.50kg	0.082	850x110x865mm
----------	---	--------	--------	-------	---------------

10098 Tamaño: 810x470x2045mm

DETALLES DEL PRODUCTO



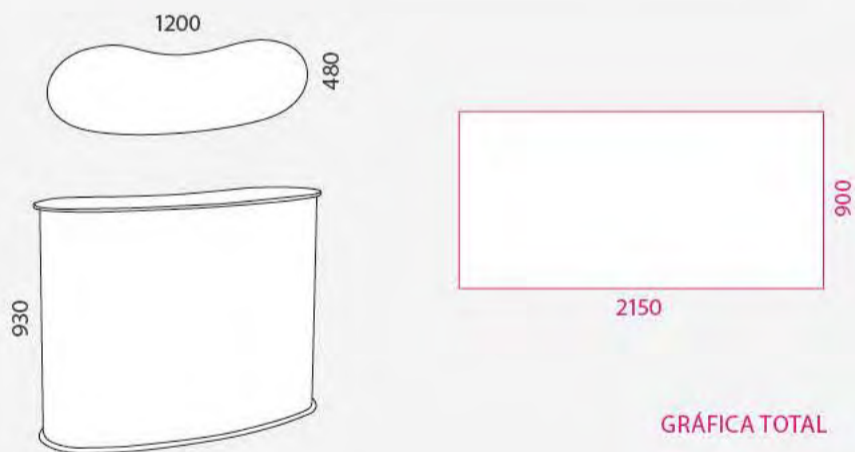

DIMENSIONES

*mm



INFORMACIÓN

El Mostrador Publicitario Doiras XXL es nuestra versión del mostrador promocional Doiras de gran formato. Está especialmente indicado cuando se necesita un espacio promocional amplio. Está fabricado en madera y plástico. El montaje es muy sencillo, ya que su anclaje se realiza mediante un sistema de velcro muy resistente. Además, se puede desmontar totalmente e incluye bolsa de transporte. El mostrador Doiras XXL tiene 1 estante de plástico en el interior, por lo que las tarjetas de negocio y folletos se pueden guardar para que la exhibición siempre parezca limpia y organizada. Este soporte publicitario es excelente para ferias y eventos promocionales en tiendas o presentaciones comerciales.

DOIRAS XL	CANTIDAD	PESO NETO	PESO BRUTO	VOLUMEN	TAMAÑO (A x H x L)
Embalaje	1	15kg	16kg	0.2126	450x1050x450mm
13846-1		Tamaño Gráfica: 2150x900mm			
13846-2		Tamaño Gráfica: 2150x900mm			

DOIRAS XL



DETALLES DEL PRODUCTO



DIMENSIONES Y CONTENIDO DE KIT

*mm

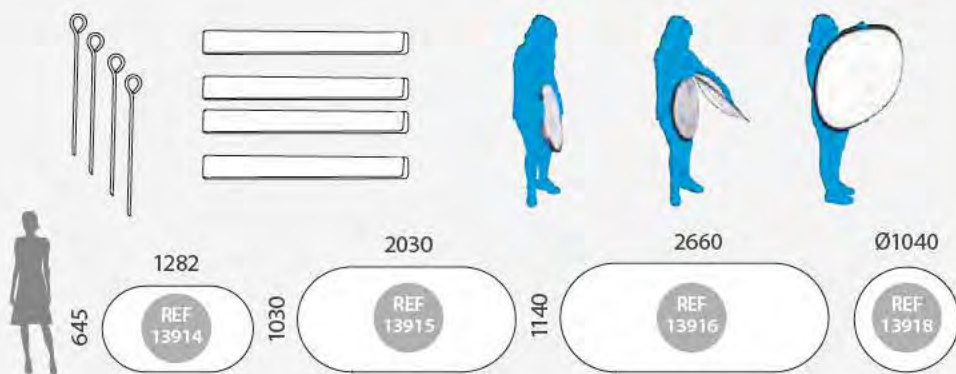

INFORMACIÓN

El Golf Banner es un tipo de soporte publicitario plegable, de fácil montaje gracias a su flexibilidad y fácil de transportar por su ligereza. Sirve para promociones tanto interiores como exteriores.

	CANTIDAD	PESO NETO	PESO BRUTO	VOLUMEN	TAMAÑO(AxHxL)
Embalaje	10	16kg	16.5kg	0.05	400x400x290mm

13914 Tamaño de Gráfica: 1282x645mm

	CANTIDAD	PESO NETO	PESO BRUTO	VOLUMEN	TAMAÑO(AxHxL)
Embalaje	5	12kg	12.5kg	0.07	600x600x180mm

13915 Tamaño de Gráfica: 2030x1030mm

	CANTIDAD	PESO NETO	PESO BRUTO	VOLUMEN	TAMAÑO(AxHxL)
Embalaje	5	15kg	15.5kg	0.1	730x730x180mm

13916 Tamaño de Gráfica: 2660x1140mm

	CANTIDAD	PESO NETO	PESO BRUTO	VOLUMEN	TAMAÑO(AxHxL)
Embalaje	5	11kg	11.5kg	0.07	600x600x180mm

13918 Tamaño de Gráfica: Ø1040mm

VAINA PARA GOLF BANNER

DETALLES

Vaina para Golf Banner 50m para confeccionar Golf Banner. Disponible en color blanco y negro.

	CANTIDAD	PESO NETO	PESO BRUTO	VOLUMEN	TAMAÑO(AxHxL)
Embalaje	1	0.9kg	1.1kg	0.009	300x100x300mm

14185BK	●		500x9cm
14185WH	○		500x9cm

GOLF BANNER



HAZ

PARA COMPRAR

DETALLES DEL PRODUCTO



DIMENSIONES

*mm

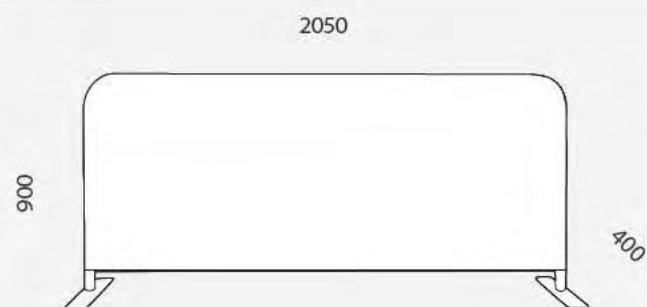

INFORMACIÓN

La Valla Publicitaria Manaus está fabricada en aluminio con acabado negro, combina ligereza y resistencia, garantizando un uso funcional en distintas condiciones. Es una solución práctica tanto para promocionar mensajes como para cumplir funciones de seguridad. Este soporte publicitario permite la colocación de gráficas a doble cara, lo que incrementa su capacidad de captar la atención desde distintos ángulos.

	CANTIDAD	PESO NETO	PESO BRUTO	VOLUMEN	TAMAÑO
Embalaje	1	6kg	7kg	0.0295	910x270x120mm

10791

Tamaño de Gráfica: 2050x900mm

MANAUS VALLA PUBLICITARIA



DETALLES DEL PRODUCTO

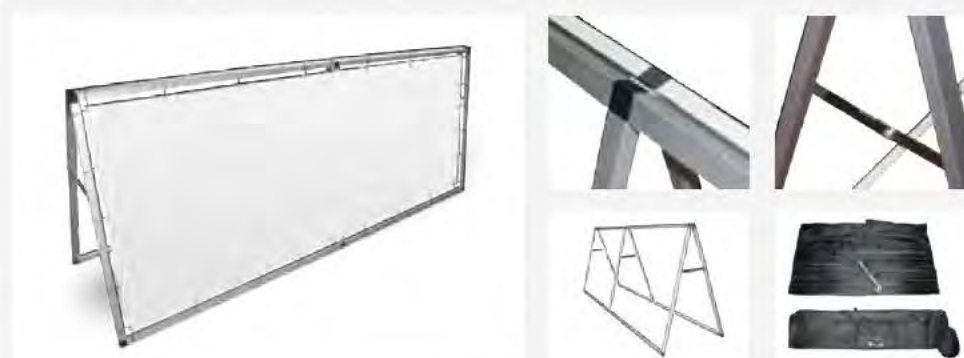

INFORMACIÓN

La Valla Publicitaria Parana es un soporte publicitario exterior para suelo compuesto por un marco de aluminio muy ligero. La gráfica se fija al marco a través de lazos y ganchos..

	CANTIDAD	PESO NETO	PESO BRUTO	VOLUMEN	TAMAÑO
Embalaje	1	5kg	6kg	0.035	170x170x1220mm

10548

Tamaño de Gráfica: 2390x880mm

PARANA VALLA PUBLICITARIA



CARPAS Carpas de Aluminio

DETALLES DEL PRODUCTO

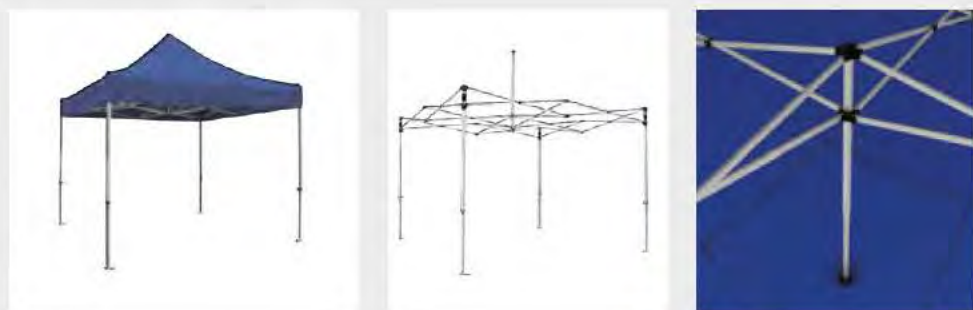

INFORMACIÓN



Estructura para carpa de aluminio. La estructura en forma de araña está formada por tubos hexagonales de 44mm de diámetro. Su mecanismo de araña permite un montaje rápido que no lleva más de 10 minutos entre dos personas. La altura de la carpa es ajustable en cuatro niveles.

DIMENSIONES

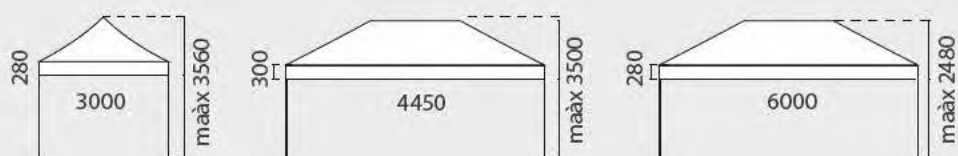
*mm



PESO NETO PESO BRUTO VOLUMEN FORMATO TAMAÑO(AxHxL)

		PESO NETO	PESO BRUTO	VOLUMEN	FORMATO	TAMAÑO(AxHxL)
14234		16,5kg	17,5kg	0.080	3x3	1570x240x240mm
14235		23,5kg	25kg	0.108	3x4,5	1570x250x340mm
14236		29,5kg	31kg	0.080	3x6	1570x240x240mm

ESTRUCTURA DE ALUMINIO PARA CARPAS



Banderola
ref 13893

+info en
capítulo 3

DETALLES DEL PRODUCTO

OPCIONES



DIMENSIONES

*mm

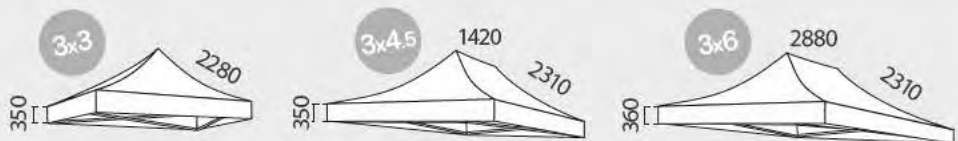

INFORMACIÓN

Fabricada en poliéster es ideal para eventos de exterior ya que es impermeable. Se monta fácilmente y se ajusta a la carpa mediante un sistema de velcro en las esquinas y en los laterales.

P.N. P.B. VOL. FORMATO TAMAÑO(AxHxL)

			P.N.	P.B.	VOL.	FORMATO	TAMAÑO(AxHxL)
14231			4,5kg	5,5kg	0.080	3x3	600x500x300mm
14232			7,5kg	8,5kg	0.108	3x4,5	600x500x300mm
14233			8kg	9kg	0.080	3x6	600x500x300mm

LONA PARA CARPAS DE ALUMINIO



DETALLES DEL PRODUCTO



INSTRUCCIONES DE MONTAJE PARA PANELES HASTA 18mm

1. Ponga el perfil en la ranura mas abajo del PanelFix
2. Ajuste el perfil con la rueda debajo del PanelFix Wing da Aluminio
3. Max. espesor: 18mm.
4. Ponga el panel gráfico en la ranura y ajústelo hasta que quede bien fijado

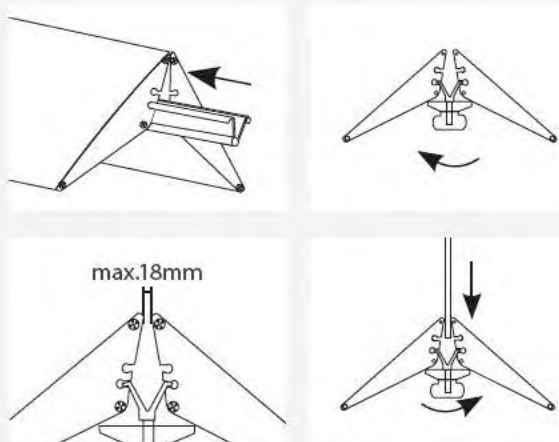

INSTRUCCIONES DE MONTAJE PARA PANELES HASTA 26mm

1. Ponga el perfil en la ranura más arriba del PanelFix
2. Ajuste el perfil con la rueda debajo del PanelFix Wing de Aluminio
3. Máx. espesor: 26mm.
4. Ponga el panel gráfico en la ranura y ajústelo hasta que quede bien fijado

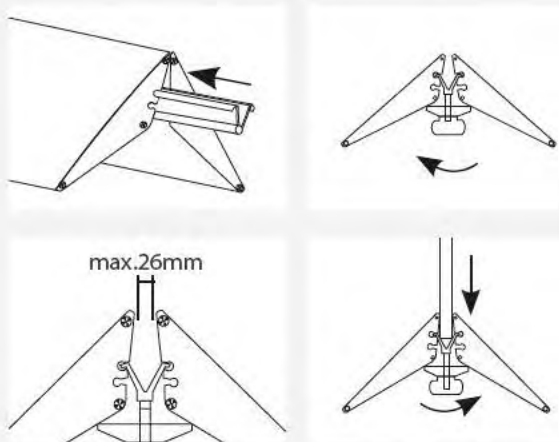

INFORMACIÓN

El Panelfix Wing es una base fabricada en aluminio y está disponible en tres tamaños: 200,350 o 550mm y dos colores: negro o plateado. Está diseñado para sujetar gráficas rígidas hasta 26mm de espesor. Además, es posible hacer la impresión en ambos lados de la base. Los displays de doble cara ayudan a atraer más potenciales clientes provenientes de ambas direcciones hacia su negocio.

	CANTIDAD	P.N	P.B	VOLUMEN	TAMAÑO
Embalaje	1	1.1kg	1.5kg	0.0069	315x93x235mm
10828					Ancho: 200mm
10829					
	CANTIDAD	P.N	P.B	VOLUMEN	TAMAÑO
Embalaje	1	2.6kg	3kg	0.0113	315x93x385mm
10877					Ancho: 350mm
10869					
	CANTIDAD	P.N	P.B	VOLUMEN	TAMAÑO
Embalaje	1	4.15kg	4.6kg	0.0171	315x93x585mm
10880					Ancho: 550mm
10870					

PANELFIX WING DE ALUMINIO



HAZ

PARA COMPRAR

DETALLES DEL PRODUCTO





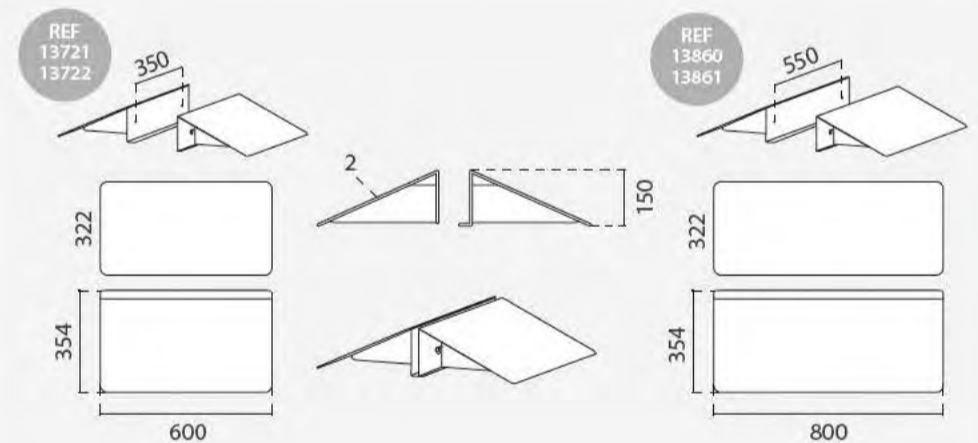

DIMENSIONES

*mm



INFORMACIÓN

Esta base está fabricada con hojas de acero con 2mm de espesor y está disponible en dos tamaños (600 a 800mm) y en dos colores: negro lacado (RAL 9005) o gris lacado (RAL 9006). La base XL de acero es perfecta para sujetar materiales rígidos hasta 19mm de espesor. El alto recomendable para los paneles gráficos es de 2000mm. Por su peso está indicada para paneles con tamaños grandes. Esta base tiene un sistema sencillo de clips que sujetan el tablero entre sus dos lados y ayuda a las empresas a anunciar sus productos y servicios. Ideal como una alternativa elegante y profesional a los voluminosos soportes para carteles.

	CANTIDAD	P.N	P.B	VOLUMEN	TAMAÑO
Embalaje	1	11.85kg	12.55kg	0.0486	400x190x640mm
13721		Gris		600x663x150mm	
13722		Negro			
	CANTIDAD	P.N	P.B	VOLUMEN	TAMAÑO
Embalaje	1	14.25kg	15kg	0.064	400x190x840mm
13860		Gris		800x663x150mm	
13861		Negro			

PANELFIX WING XL DE ACERO



DETALLES DEL PRODUCTO



LIVORNO
PORTA MENÚ RESTAURANTE



DIMENSIONES

* A: Ancho H: Alto L: Largo * mm

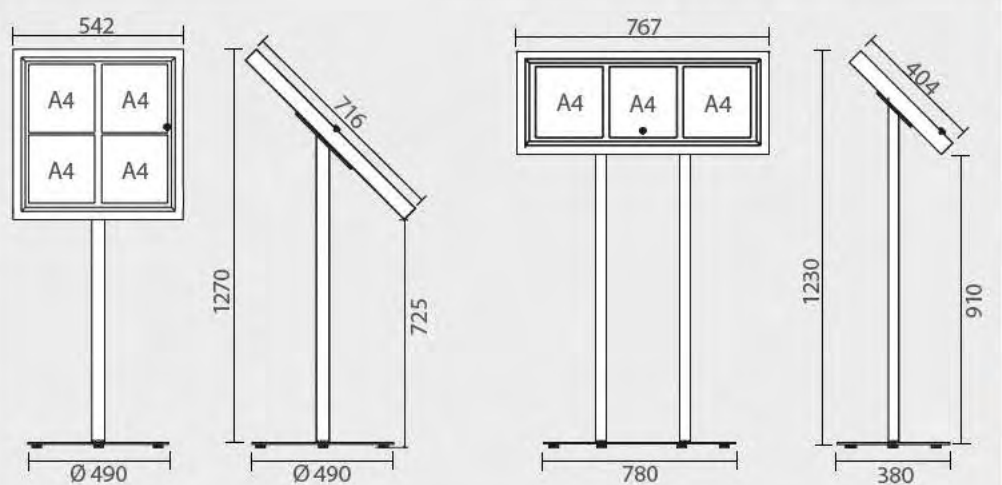

INFORMACIÓN

Este portamenú es perfecto para colocar en el exterior de un restaurante o cafetería para mostrar ofertas, menús, eventos, etc. Son versátiles y están hechos de acero duradero, idóneo para las condiciones del exterior. Su base de acero está cubierta de un material suave para proteger el suelo. Cambiar las gráficas del portamenú es muy simple, ya que están sujetas por imanes para mejorar su sujeción. Disponible en dos acabados de negro: brillo o mate.

3A4		* A: Ancho H: Alto L: Largo				* mm
14192-3A4	CANT	P.N	P.B	M3	Tamaño (AxHxL)	
14241-3A4	1				420x820x30mm	
Embalaje	1	21.8g	23.3kg	0.017	180x1170x60mm	
	1				440x880x8mm	
Capacidad	H					
Producto	3xA4		1230 / Horizontal			

4A4		* A: Ancho H: Alto L: Largo				* mm
14192-4A4	CANT	P.N	P.B	M3	Tamaño (AxHxL)	
14241-4A4	1				220x1120x70mm	
Embalaje	1	23.6g	25.1kg	0.015	580x720x80mm	
	1				610x70x8mm	
Capacidad	H					
Producto	4xA4		1205 / Horizontal			

IMANES		* A: Ancho H: Alto L: Largo				* mm
14193	CANT	P.N	P.B	M3	Tamaño (AxHxL)	
Embalaje	10	0.1g	0.3kg	0.060	50x50x30mm	



DETALLES DEL PRODUCTO



DIMENSIONS

* A: Ancho H: Alto L: Largo * mm

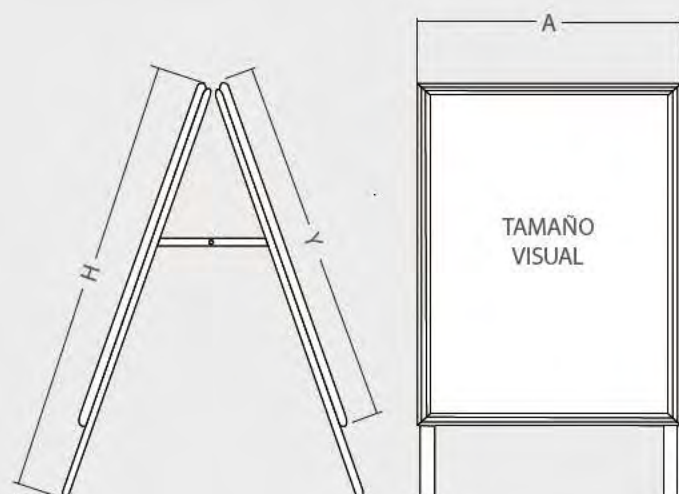

INFORMACIÓN

El Caballete Publicitario de Aluminio Bradford para exterior con Perfil de 32mm dispone de doble cara y esquinas en inglete. Es apto para uso interior y exterior. La parte interior del caballete está galvanizada, esto ayuda a prevenir la corrosión y el óxido por mucho más tiempo en condiciones adversas. El perfil del caballete expositor es de 32mm de ancho y cuenta con sistema de apertura click, lo que hace que el cambio de gráfica sea más rápido, fácil y simple.

32mm A1	CANT	P.N	P.B	VOLUMEN	TAMAÑO
Embalaje	1	9kg	10kg	0.07222	720x1180x85
	A		Y		H
Producto	637mm		884mm		1050mm
13955-A1	Tamaño de Gráfica: 594x841mm				

32mm B2	CANT	P.N	P.B	VOLUMEN	TAMAÑO
Embalaje	1	7kg	7.9kg	0.0589	630x1100x85
	A		Y		H
Producto	543mm		743mm		950mm
13955-B2	Tamaño de Gráfica: 500x700mm				

32mm B1	CANT	P.N	P.B	VOLUMEN	TAMAÑO
Embalaje	1	10kg	11.05kg	0.09452	795x1250x85
	A		Y		H
Producto	743mm		1043mm		1200mm
13955 -B1	Tamaño de Gráfica: 700x1000mm				

BRADFORD



DETALLES DEL PRODUCTO



DIMENSIONES

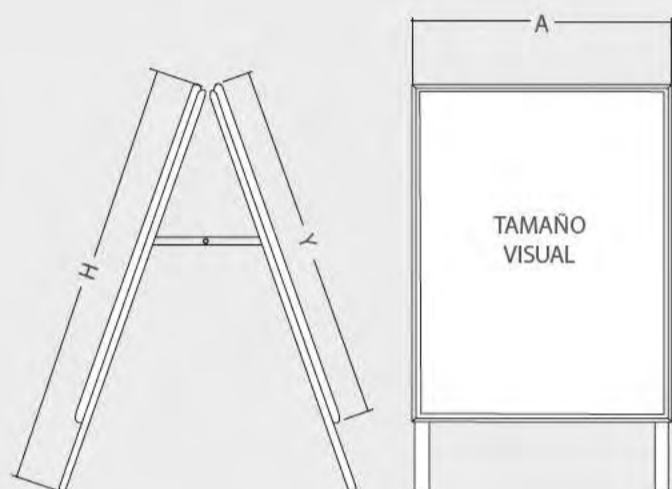

INFORMACIÓN

El Caballete Publicidad Interior Passau con Perfil de 25mm dispone de doble cara y esquinas en inglete. Es apto para uso en interiores. El perfil del caballete expositor es de 25mm de ancho y cuenta con sistema click, lo que hace que el cambio de gráfica sea rápido y simple. Además, incluye un protector antideslumbrante lo que permite que se lea bajo luces brillantes.

25mm A1 ^{*mm}

	CANT	P.N	P.B	VOLUMEN	TAMAÑO
Embalaje	1	5.80kg	6.02kg	0.07222	720x1180x85
	A		Y		H
Producto	624mm		871mm		1050mm
13954-A1			Plata		
14189-A1			Negro		
Tamaño de Gráfica: 594x841mm					

25mm B2 ^{*mm}

	CANT	P.N	P.B	VOLUMEN	TAMAÑO
Embalaje	1	4.3kg	4.95kg	0.05544	630x1100x85
	A		Y		H
Producto	530mm		730mm		950mm
13954-B2			Plata		
14189-B2			Negro		
Tamaño de Gráfica: 500x700mm					

25mm B1 ^{*mm}

	CANT	P.N	P.B	VOLUMEN	TAMAÑO
Embalaje	1	9kg	9.4kg	0.09452	800x1390x85
	A		Y		H
Producto	730mm		1030mm		1200mm
13954-B1			Plata		
14189-B1			Negro		
Tamaño de Gráfica: 700x1000mm					

PASSAU



DETALLES DEL PRODUCTO



ACCESORIOS INCLUIDOS

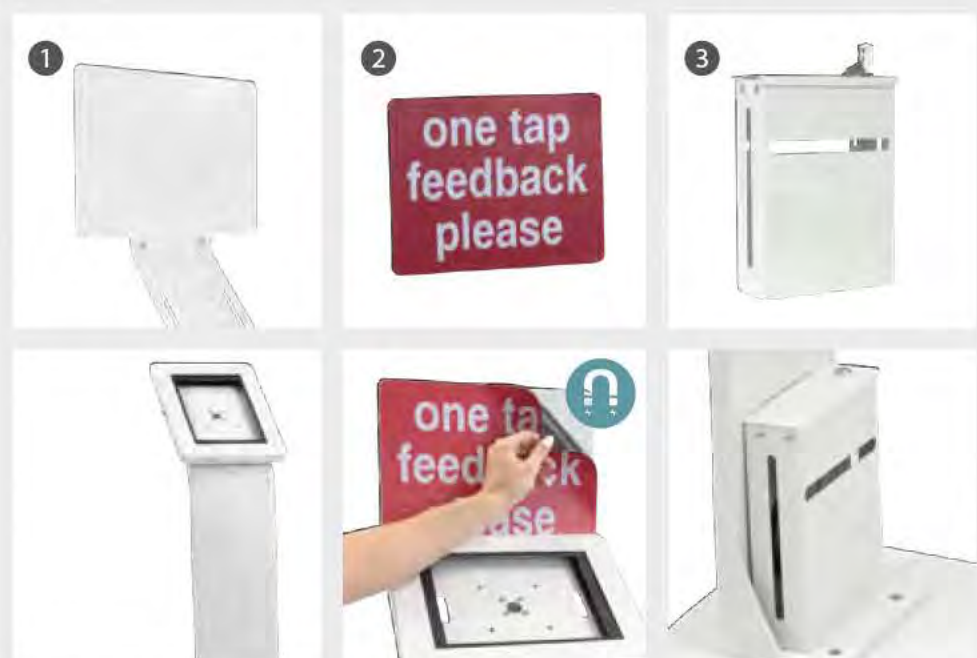

INFORMACIÓN

DIMENSIONES

*mm

Este soporte para tablet está fabricado en un metal robusto y pesado. Está disponible en color blanco y negro. Cuenta con un sistema antirrobo y unas almohadillas de espuma para proteger el suelo de rayaduras. El marco de la tablet puede girar hasta 360°. Es posible fijar una gráfica magnética a la frontal del stand. Incluye los siguientes accesorios: 1 Placa superior 2 placa magnética para la gráfica 3 caja para la fuente de alimentación.

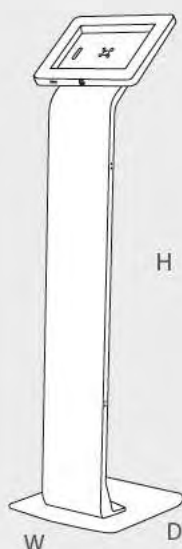

TAMAÑO GRÁFICA



* A : Ancho H: Alto L: Largo

	CANTIDAD	PESO NETO	PESO BRUTO	VOLUMEN	TAMAÑO(AxHxL)
Embalaje	1	15kg	16kg	0.0859	310x1260x220mm
	Externo (AxHxL)				
Producto	340x1280x390mm				
13858-1		Apto para tablets de: 9.7"			
13858-2		Apto para tablets de: 9.7"			

SOPORTE PARA TABLET DE PIE 360°



* Las tablet no están incluidos.

DETALLES DEL PRODUCTO



INFORMACIÓN

El display digital es capaz de reproducir imágenes y videos de manera eficiente, captando la atención de tus potenciales clientes de forma efectiva. Equipado con un sistema operativo Android, su configuración resulta sencilla y accesible. La pantalla de 55 pulgadas ofrece una resolución de 1920x1080 píxeles y una relación de contraste de 1100:1, lo que garantiza una calidad de imagen superior y una gran nitidez.

Para la versión no táctil se recomienda el uso de un ratón para la configuración y navegación en este dispositivo.

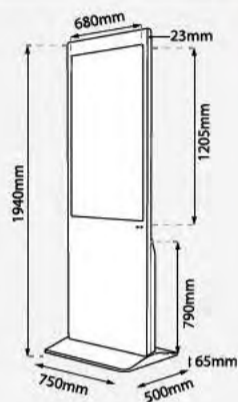

	CANTIDAD	P.N	P.B	VOLUMEN	TAMAÑO
Embalaje	1	53kg	58kg	0.302	880x2020x170mm
14270 (no táctil) 14271 (táctil)	Tamaño de display: 680x1205mm Tamaño de pantalla táctil: 680x1205mm				

DISPLAY DIGITAL 55" TÁCTIL / NO TÁCTIL



HAZ
PARA COMPRAR

DETALLES DEL PRODUCTO



INFORMACIÓN

El display digital puede reproducir imágenes y videos de manera eficiente, captando la atención de tus potenciales clientes de forma efectiva. Equipado con un sistema operativo Android, su configuración es sencilla y accesible. La pantalla de 43 pulgadas ofrece una resolución de 1920x1080 píxeles y una relación de contraste de 1100:1, lo que garantiza una calidad de imagen superior y una gran nitidez.

Para la versión no táctil se recomienda el uso de un ratón para la configuración y navegación en este dispositivo.

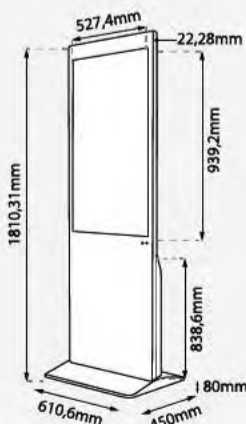

	CANTIDAD	P.N	P.B	VOLUMEN	TAMAÑO
Embalaje	1	40kg	43kg	0.302	700x1840x150mm
14268 (no táctil) 14269 (táctil)	Tamaño de display: 610x1810,31mm Tamaño de pantalla: 527,4x939,2mm				

DISPLAY DIGITAL 43" TÁCTIL / NO TÁCTIL



HAZ
PARA COMPRAR

DETALLES DEL PRODUCTO



INFORMACIÓN

El display digital es capaz de reproducir imágenes y videos de manera eficiente, captando la atención de tus potenciales clientes de forma efectiva. Equipado con un sistema operativo Android, su configuración resulta sencilla y accesible. La pantalla de 70 pulgadas ofrece una resolución de 3840x1350 píxeles y una relación de contraste de 4000:1, lo que garantiza una calidad de imagen superior y una gran nitidez.

La gestión de contenidos es muy fácil gracias a una aplicación preinstalada que permite la reproducción de archivos a través de USB. Además, este dispositivo cuenta con una salida HDMI, proporcionando aún más opciones de conectividad para mostrar tus contenidos.

Se recomienda el uso de un ratón para la configuración y navegación en este dispositivo. Aunque el mando puede ser utilizado para realizar algunas acciones específicas, su funcionalidad está limitada a tareas puntuales.

Este tótem digital es una solución de señalización multimedia muy versátil, ideal para su uso en centros comerciales, tiendas y restaurantes. Su capacidad para captar la atención de los clientes contribuye significativamente a aumentar las ventas, convirtiéndose en una herramienta esencial para cualquier negocio que busque mejorar su visibilidad y atraer a más clientes.

INFORMACIÓN

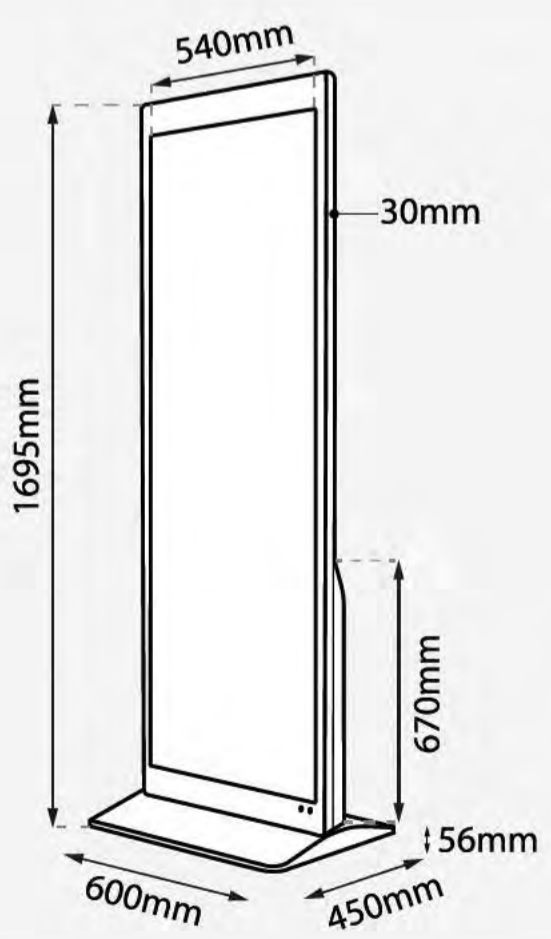

	CANTIDAD	P.N	P.B	VOLUMEN	TAMAÑO
Embalaje	1	43kg	47kg	0.214	680x1850x170mm
14272	Tamaño de display: 600x1695x450mm Tamaño de pantalla: 540x1540mm				

DISPLAY DIGITAL 70"
NO TÁCTIL

HAZ
PARA COMPRAR

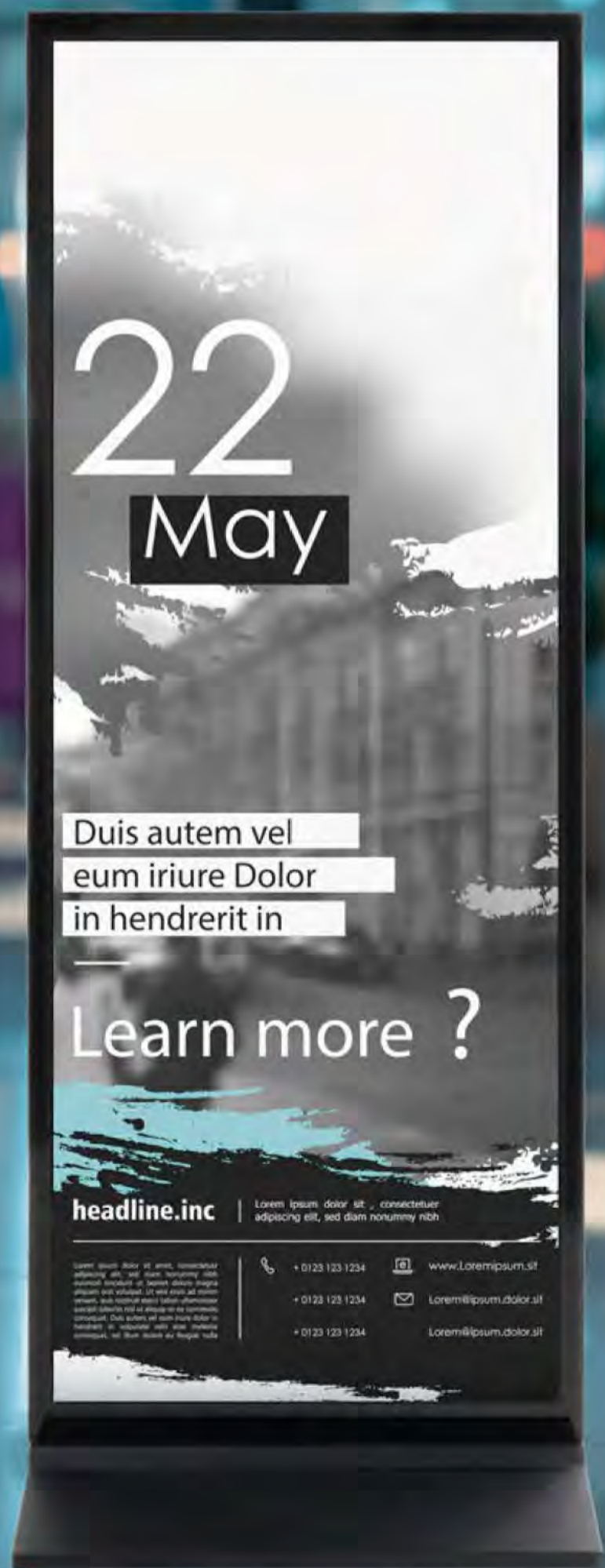



DETALLES DEL PRODUCTO



GUADALUPE A3



DIMENSIONES

* A: Ancho H: Alto L: Largo * mm

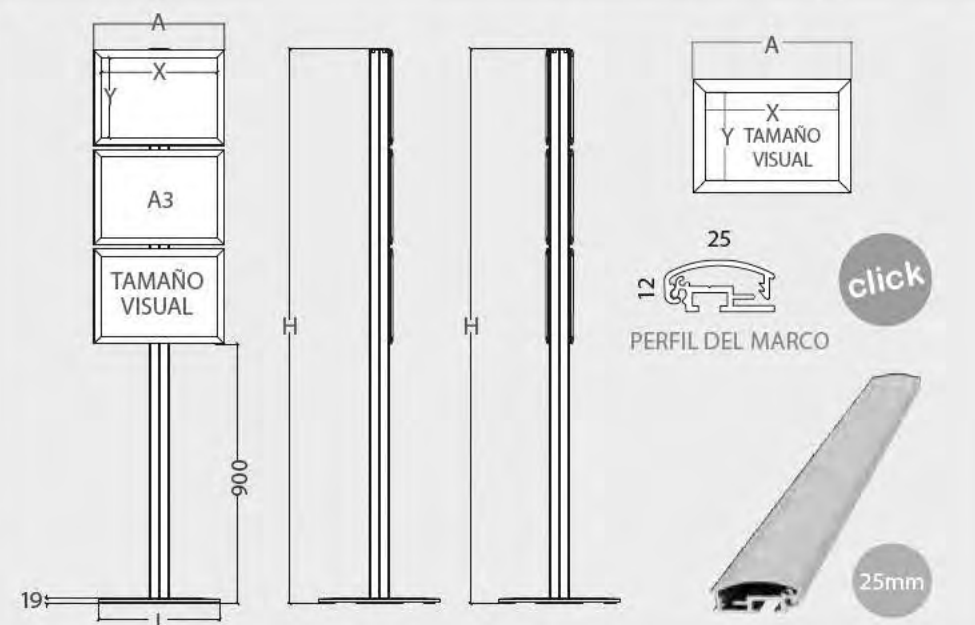

INFORMACIÓN

El Click Info Stand Guadalupe es un display informativo formado por varios marcos de aluminio. Los marcos que componen el display están fabricados en aluminio y cuenta con el sistema de "Click" para insertar la gráfica de forma rápida y fácil. El Stand Guadalupe está disponible a una cara o a doble cara y con un tamaño de marco de A4 o A3. Es perfecto para inmobiliarias, agencias de viajes, teatros, cines, oficinas.

GUADALUPE A3 UNA CARA

* A: Ancho H: Alto L: Largo

	CANTIDAD	PESO NETO	PESO BRUTO	VOLUMEN	TAMAÑO (AxHxL)
Embalaje	1	2.8kg	3.6kg	0.0123	80x1920x80mm
	1	8.2kg	8.5kg	0.0097	440x440x50mm
	3	0.65kg	0.85kg	0.0061	365x480x35mm
		Visual (X-Y)	Externo (WxHxD)		
Producto		278x401mm	453x1922x Ø420mm		

10155 Tamaño de Gráfica: A3 x 3uni.

GUADALUPE A3 DOBLE CARA

* A: Ancho H: Alto L: Largo

	CANTIDAD	PESO NETO	PESO BRUTO	VOLUMEN	TAMAÑO (AxHxL)
Embalaje	1	2.8kg	3.6kg	0.0123	80x1920x80mm
	1	8.2kg	8.5kg	0.0097	440x440x50mm
	6	0.65kg	0.85kg	0.0061	365x480x35mm
		Visual (X-Y)	Externo (WxHxD)		
Producto		278x401mm	453x1922x Ø420mm		

10157 Tamaño de Gráfica: A3 x 6uni.

HAZ

PARA COMPRAR



DETALLES DEL PRODUCTO

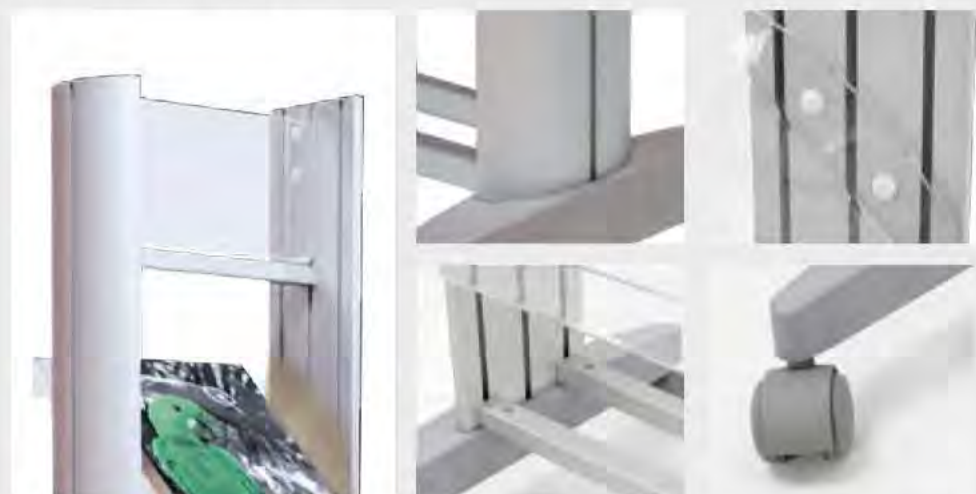

INFORMACIÓN

*mm

El Expositor de Folletos Verona 4x A4 está fabricado en aluminio y los estantes en material acrílico. Este expositor informativo cuenta con 4 estantes para documentos con formato A4. También, tiene un encabezado de acrílico para una gráfica de 255x147mm.

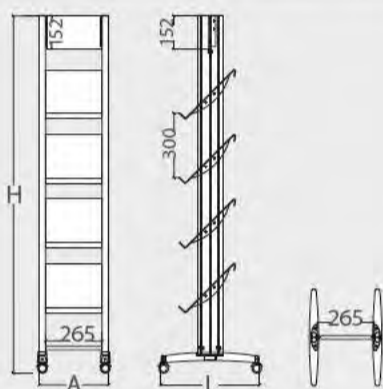

VERONA 4x A4

* A: Ancho H: Alto L: Largo

	CANTIDAD	PESO NETO	PESO BRUTO	VOLUMEN	TAMAÑO (AxHxL)	
Embalaje	1	3kg	3.95kg	0.034	420x415x195mm	 x2
	1	4.45kg	5kg	0.0118	145x1620x80mm	
		Externo (AxHxL)				
Producto		325x1660x380mm				
10217		Tamaño de Gráfica de Encabezado: 255x147mm				

VERONA 4x A4

con encabezado acrílico en la parte superior

con 4x A4 folletos



ruedas de freno

HAZ
PARA COMPRAR



DETALLES DEL PRODUCTO



INFORMACIÓN

*mm

Expositor de Folletos Verona 12x A4 está fabricado en aluminio. Cuenta con 4 estantes acrílicos para documentos en formato A4. Este expositor de folletos tiene un encabezado de acrílico para una gráfica de 255x147mm. Este portafolletos promocional es muy fácil de mover gracias a que en sus patas incorpora ruedas con posibilidad de bloqueo.

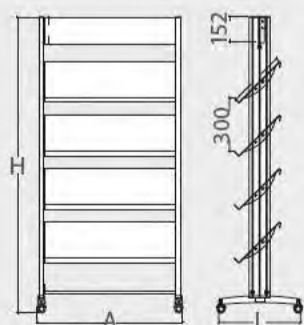

VERONA 12x A4

* A: Ancho H: Alto L: Largo

	CANTIDAD	PESO NETO	PESO BRUTO	VOLUMEN	TAMAÑO (AxHxL)	
Embalaje	1	6.8kg	7.85kg	0.075	425x905x195mm	 x2
	1	4.45kg	5kg	0.0188	145x1620x80mm	
		Externo (AxHxL)				
Producto		800x1660x380mm				
10218		Tamaño de Gráfica de Encabezado: 730x147mm				

VERONA 12x A4

hecho de acrílico y aluminio

para 12x A4 folletos



HAZ
PARA COMPRAR



DETALLES DEL PRODUCTO



DIMENSIONES

*mm

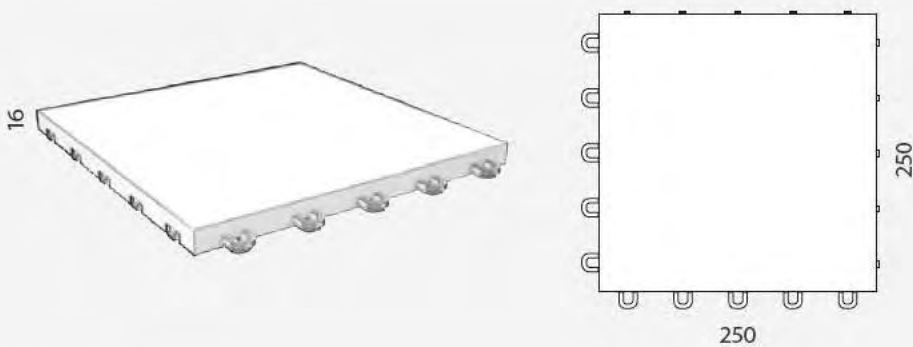

INFORMACIÓN

Pack 16 Baldosas click para Eventos con sistema de entrelazado para una fácil instalación y configuración rápida. Las losetas están fabricadas de material de alta calidad para un gran uso y confiabilidad. Debajo de cada una de las baldosas hay acanalados pilares de apoyo para la absorción de impactos y golpes. Estas losetas tienen una medida de 250x250mm y un grosor de 16mm. Las baldosas son adecuadas para eventos interiores o exteriores. Ideal para un stand de feria. Además, están disponibles en 5 colores. Este producto se vende en Pack 1m², lo que corresponde a 16 losetas.

BALDOSAS PARA EVENTOS



15209



x16  (1m²)

HAZ

PARA COMPRAR